

ホットドライ（浴室暖房乾燥機） 取扱説明書

品名

ABD-3304KCSK-J3（3室換気タイプ24時間換気機能付き）

JGAコード 10-065-45-01161

ABD-3304KCSKJ3W

JGAコード 10-065-45-01164

ABD-3304KCSK-J2（2室換気タイプ24時間換気機能付き）

JGAコード 10-065-45-01162

ABD-3304KCSKJ2W

JGAコード 10-065-45-01165

ABD-3304KCSK-3（3室換気タイプ）

JGAコード 10-065-45-01163

ABD-3304KCSK-2（2室換気タイプ）

JGAコード 10-065-45-01158

上手に使って上手に節約



保証書付き

このたびは、東京ガスの「ホットドライ」をお買い上げいただき、まことにありがとうございました。
この取扱説明書をよくお読みのうえ、正しくお使いください。
保証書（裏表紙）は、必ず「お買い上げ日・販売店名」などの記入をご確認のうえ、大切に保管してください。

特長

乾燥

(☞ 13、14、15、16ページ)

- ・浴室で洗濯物を乾燥します
- ・入浴後に浴室を乾燥します

暖房

(☞ 13、17ページ)

- ・浴室を暖めます

寒い時期、入浴前の予備暖房に！
入浴中、肌寒いときの暖房に！

涼風

(☞ 17ページ)

- ・浴室に送風します

浴室の暑い空気を換気しながら送風運転します。
暑い時期、入浴中の送風に！

換気

(☞ 13、17ページ)

- ・浴室、脱衣室、トイレを同時に換気します

湿気の排出に！

ABD-3304KCSK-J3、-3の場合
浴室と脱衣室とトイレの3室から換気
ABD-3304KCSK-J2、-2の場合
浴室と脱衣室またはトイレの2室から換気

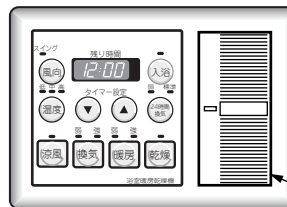

ABD-3304KCSKJ3W
ABD-3304KCSKJ2W

ABD-3304KCSKJ3Wiは、ABD-3304KCSK-J3に対して、
ABD-3304KCSKJ2Wiは、ABD-3304KCSK-J2に対して
リモコンに照明スイッチが追加となります。
浴室暖房乾燥機の機能の違いはありません。
本書ではABD-3304KCSK-J3、-J2にて取扱方法の説明を
します。

照明スイッチ

お願い

「☞」のページで示した
「運転前の準備」、「上手な使いかた」
についてよくお読みのうえ、
運転してください。

もくじ

イラストは、ABD-3304KCSK-J3（3室換気タイプ）を示しています。-J3・-3の3室とは、浴室と脱衣室とトイレをさします。ABD-3304KCSK-J2・-2（2室換気タイプ）の場合、2室とは、浴室と脱衣室またはトイレをさします。

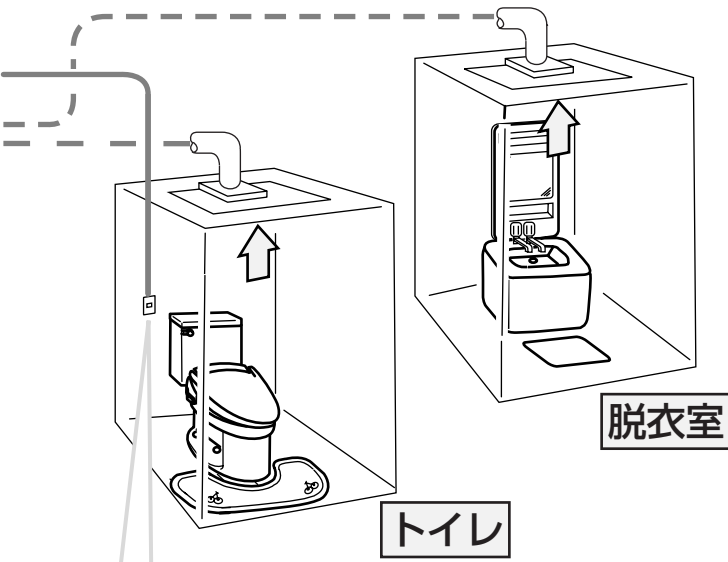

外部換気スイッチによる換気（別途工事）
（☞ 19ページ）

・脱衣室、トイレから換気をします

脱衣室またはトイレに外部換気スイッチを設けてある場合、ABD-3304KCSK-J3・-3は、脱衣室やトイレから換気をします。ABD-3304KCSK-J2・-2は、脱衣室またはトイレから換気をします。

イラストは、トイレに外部換気スイッチを設けてある場合を示しています。

24時間換気（☞ 13、18、19ページ）

・浴室、脱衣室、トイレを常時小風量で換気し居住空間全体を常時運転させます！

ABD-3304KCSK-J3の場合
浴室と脱衣室とトイレの3室から換気
ABD-3304KCSK-J2の場合
浴室と脱衣室またはトイレの2室から換気

入浴（☞ 18、19ページ）

・24時間換気運転中に浴室の換気を一時的に止めます

入浴中、24時間換気により肌寒く感じるときに！

※ABD-3304KCSK-3、-2には、24時間換気・入浴の機能はありません。

必ず ご確認を！

安全上のご注意	4～10
各部の名前とはたらき	11～12

使いたい とき！

運転前の準備	13
上手な使いかた	14～19
さあ、(ABD-3304KCSK-J3・-J2を) 運転させましょう！	20～21
さあ、(ABD-3304KCSK-3・-2を) 運転させましょう！	22～23
お手入れのしかた	24～25



必要な とき！

故障かな!?と思ったら	26～28
アフターサービスについて	29
共通お問い合わせ先	30
仕様	31
保証書	裏表紙





安全上のご注意 必ずお守りください

お使いになる人や他の人への危害、財産への損害を未然に防止するため、必ずお守りいただくことを、次のように説明しています。

■表示内容を無視して誤った使いかたをした時に生じる危害や損害の程度を、次の表示で区分し、説明しています。

	警告	この表示の欄は、「死亡または重傷などを負う可能性が想定される」内容です。
	注意	この表示の欄は、「傷害を負う可能性または物的損害のみが発生する可能性が想定される」内容です。
お願い		警告・注意の項目以外で特に守っていただきたい内容です。

■お守りいただく内容の種類を、次の絵表示で区分し、説明しています。（下記は、絵表示の一例です）

 禁 止	 分解禁止	 火気禁止	このような絵表示は、してはいけない「禁止」内容です。
 強 制	 アース線 接続		このような絵表示は、必ず実行していただく「強制」内容です。

警告

■CF式、FE式の風呂釜や給湯器との併用禁止



浴室内または隣接脱衣室などに自然排気（CF）式、または強制排気（FE）式の風呂釜や給湯器を設置している場合はこの浴室暖房乾燥機を設置できません。

■設置工事・移動再設置・分解・修理・改造は、自分でしない

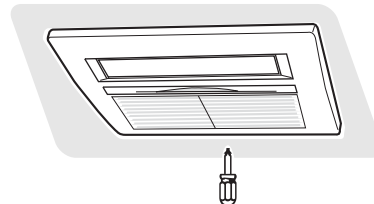

異常動作などで発火したり、水漏れ、感電、故障、けがなどをするおそれがあります。

●お買い上げの販売店または最寄りの東京ガスにご相談ください。

警告

■浴室内に化粧品瓶や可燃性ガスの含まれるスプレーなどを放置して乾燥・暖房運転をしない



禁止

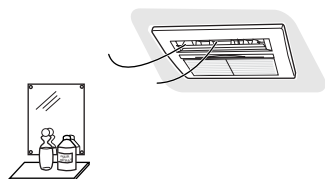

- ・化粧品類には、人体の温度以上になると変質を起こすものがあります。
- ・可燃性ガスがスプレーから漏れて周囲にたまると、発火・爆発の原因になります。

■食用油、動物系油脂、機械油、ドライクリーニング油、パーマ液、ベンジン、シンナー、ガソリン、樹脂（セルロース系）などの付着した衣類は、洗濯後でも絶対に乾燥運転をしない



禁止

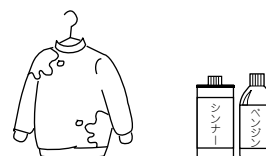

油の酸化熱による、自然発火や引火のおそれがあります。

■異常時(こげ臭いなど)は、運転を停止してブレーカーを「OFF」にする

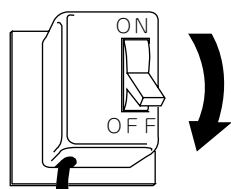

異常のまま運転を続けると故障や感電・火災の原因になります。

- お買い上げの販売店または最寄りの東京ガスにご相談ください。

■地震・火災など緊急の場合や雷が発生しているときは、あわてずすみやかに運転を停止してブレーカーを「OFF」にする

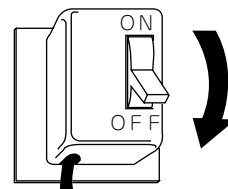

思わぬ事故や故障の原因になります。

■本体・物干しバーにぶらさがったり、異常に重いものを干したりしない



禁止

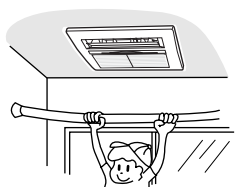

けがや物干しバーが曲がる原因になります。

■浴室以外には取り付けない



禁止

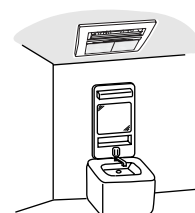

温度が上昇し、思わぬ事故となります。

警告

■ 頭髪や身体を乾かすために使用しない
また、長時間にわたり直接温風や送風
を身体にあてない



禁 止

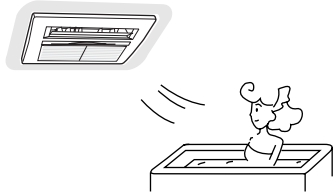

「脱水症状」、「低温やけど」、「体調悪化」、「健康障害」などのおそれがあります。

特に次のような方がご使用される場合は、周囲の人が注意してあげてください。
乳幼児、お子さま、お年寄り、病人など自分の意思で身体を動かさない方、運転操作のできない方、皮膚の弱い方、疲労の激しい方、飲酒された方、睡眠薬を飲まれた方

■ 洗濯物のポケットにライターやマッチなどの可燃物が入っていないことを確認する

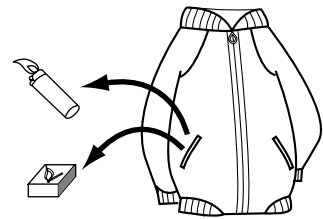

火災や故障の原因になります。

■ 温風吹出口や空気吸込口などに指や棒を入れたり、洗濯物をつり下げない



禁 止



内部でファンが高速回転しているので、けが、やけど、機器故障の原因になります。
特に小さなお子さまがいるご家庭では注意してください。

⚠ 注意

■ 温泉水、温泉成分を含んだ入浴剤を使用しない



禁止

温泉水や温泉成分を含んだ入浴剤を使用した湯水が本体に付着しますと変色、腐食などにより性能および耐久性を著しく損なう原因となります。

■ 温風吹出口や空気吸込口に紙、布、異物などを入れたり、風向ルーバーおよびエアフィルターをふさいだりしない



禁止

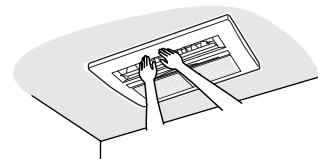

けが、やけど、機器の故障原因になります。

■ エアフィルターをはずしたまま運転しない

また、出し入れをするときも必ず運転を止めてからする



禁止

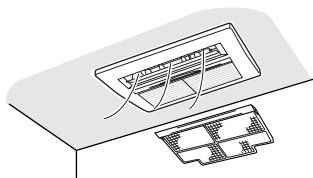

けが、やけど、機器の故障原因になります。

■ アース線が正しく接地されているか確認する



アース線
接続

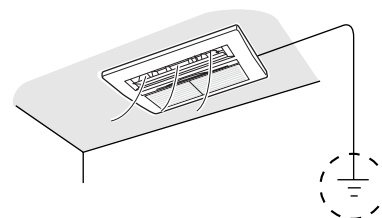

アース線は、ガス管、水道管、避雷針、電話のアース線に接続しないでください。アースが不完全な場合は、感電の原因になることがあります。

■ 以下のことを守り、お手入れをする

- ・ 運転を停止する
- ・ ブレーカーを「OFF」にする
- ・ 本体が冷えていることを確認する
- ・ 手袋などで手を保護する
- ・ 足元に注意する



けが、やけど、故障などの原因になります。

■ お手入れのときは、以下のような作業をしない

- ・ スリッパをはいての作業
- ・ 不安定な台に乗った作業
- ・ 浴槽の縁や風呂ふたの上に乗った作業



禁止



転倒などけがの原因になることがあります。

安全上のご注意 必ずお守りください

注意

■本体、リモコン、物干しバーに防カビ剤、塩素系洗剤、アルカリ性洗剤などをかけない

万一、かかったときは、すぐに水でぬらした布でふき取ってください



禁止



火災や故障、さびの原因になります。

■本体・リモコンに故意にお湯や水をかけたり、リモコンを水の中に入れない



禁止



腐食による機器の故障やショート・感電の原因になります。

■火気を、近づけない

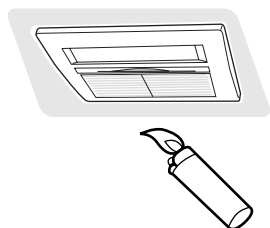

火災や、故障の原因になります。

■ドライクリーニング表示の衣類、熱に弱い衣類、縮みの気になる衣類、麻、再生繊維（レーヨンなど）を使った衣類、ニット織りの衣類の乾燥は、避ける



禁止

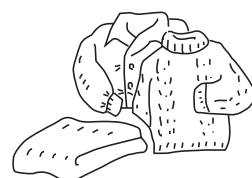

縮み、変色、形くずれの原因になります。

■凍結予防のため冬期は、本体および熱源機の電源を切らない



禁止

・冬期外気温が0℃以下になりますと、温水回路の水が凍結し、温水回路の破損につながります。破損しますと、多大な被害を引き起こすことがあります。

■長期不在の場合など、やむを得ず、本体、熱源機の電源を切る場合は熱源機取扱説明書に記載されている方法にしたがう



・冬期に凍結により、温水回路が破損するおそれがあります。破損しますと水漏れにより、多大な被害を引き起こします。

注意

■各部屋に設けられている自然給気口を閉じたり、給気ファンを停止しない



新鮮な空気が入り入れられず、換気不足になるおそれがあります。

禁 止

■開放型の暖房器具（石油ストーブやファンヒーターなど）を使用する場合は、24時間換気運転中であっても、定期的に窓をあけるなどの換気をおこなう



定期的に窓を開けるなどの換気の頻度については、お使いの暖房器具の取扱説明書にしてください。

おねがい

- 乾燥・暖房運転中や運転直後は、吹出口にさわらないでください。

やけどのおそれがあります。

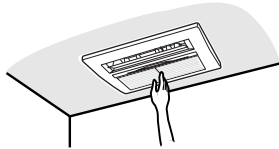

- 一般家庭用以外の目的に使用したり、密機器・食品・動植物・美術品の乾燥や保存などに使わないでください。

品質低下などの原因になります。

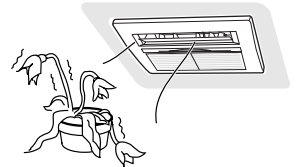

- 温風の吹き出し方向は、必ず洗濯物に温風があたる角度に調節してください。

調節しないと乾燥時間が長くなります。



- 付属品、指定のもの（別売部品）以外は、この製品に使用しないでください。

- リモコンの取り付けは、必ず専門業者にご依頼ください。

- リモコンは、お子さまがいたずらしないように注意してください。

思わぬ事故の原因になります。

- 24時間換気運転は、停止させないでください。

- 浴室の壁やドアに、温風が強く当たらないようにしてください。

浴室やドアが変形する場合があります。

お知らせ

- ポンプタイプの容器に入った液体(シャンプーなど)が、注ぎ口から漏れることがあります。

運転中に浴室内の温度が上がると、ポンプ内の空気が膨張して液体が押し出される場合があります。

- 経年的に、紫外線などの影響で本体が変色する場合があります。

- 運転開始時や停止時、また運転モードが切り換わる時や停電復帰後に、機器本体から数秒間「コトコト」や「グググ」のような音がしますが、異常ではありません。

風向ルーバーの位置確認時の音や、部品の動作音です。

各部の名前とはたらき

本体

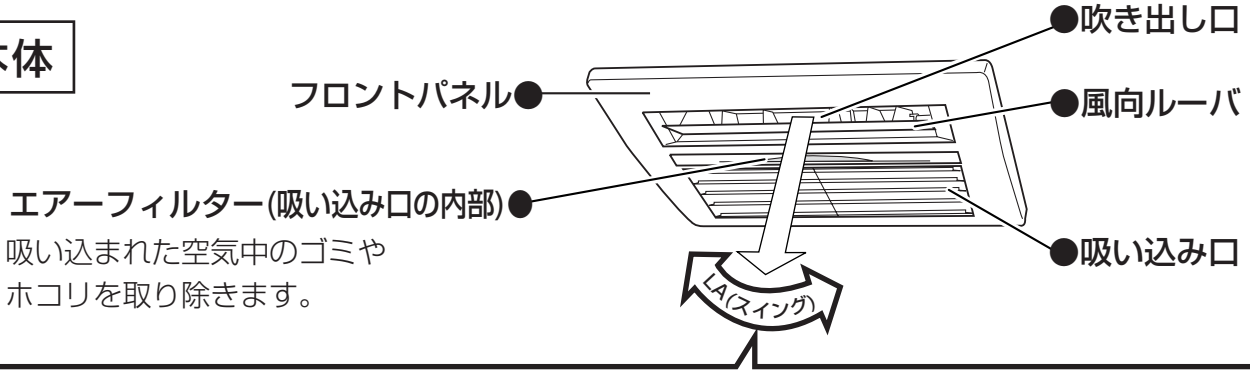

風向の設定は、必ずリモコン(風向ボタン)でおこなってください。

風向ルーバー(風の吹き出し口)の位置は、開度L1~L6の6段階と、スイング動作(LA)に設定できます。(21、23ページ参照)

手動でおこないますと元の位置に戻らず、また故障の原因になることがあります。

手で動かした場合は、いったん閉めた後、完全にルーバーが閉まるまで運転・停止をくり返してください。

リモコン

■ABD-3304KCSK-J3
ABD-3304KCSK-J2

風向ボタン

ルーバーの向きを設定できます。

温度ボタン

暖房運転での
温度 高
中 } と設定ができます。
低

タイマー設定(▼)ボタン

残り時間の設定を減らします。
(24時間換気運転を除く)

タイマー設定(▲)ボタン

残り時間の設定を増やします。
(24時間換気運転を除く)

涼風ボタン

涼風運転・停止ができます。

換気ボタン

換気 強 } 運転・停止
換気 弱 } ができます。

■ABD-3304KCSK-3
ABD-3304KCSK-2



●表示部・運転の残り時間を表示します。(24時間換気運転時は、表示しません)
・暖房運転の温度設定表示をします。
・ルーバーの風向設定表示をします。

入浴ボタン

・24時間換気運転中の入浴中に、浴室の換気を切りたいときに押します。(入浴モード)
・入浴モード中に、「入浴」ボタンを押すと入浴モードを解除します。

24時間換気ボタン

・24時間換気運転の標準 } 運転ができます。
弱 }
・3秒長押しで24時間換気運転を停止します。
(通常は停止にしないでください)

暖房ボタン

暖房 強 } 運転・停止が
暖房 弱 } できます。

リモコン仕様の違い一覧表

		ABD-3304KCSK-J3 ABD-3304KCSK-J2	ABD-3304KCSK-3 ABD-3304KCSK-2
ボタン	24時間換気ボタン	あり	なし
	入浴ボタン	あり	なし
運 転	換気弱の連続運転	なし	あり

各部の名前とはたらき

凍結予防について

冬期、外気温が低くなると、自動的に凍結防止運転に入りますので、本体と熱源機の電源を切らないでください。凍結予防がはたらきますと停止時に本体より水の通過音がある場合があります。また、必ずシステムに適合した凍結予防策を実施してください。

熱交換器や温水配管の水が凍結し、破損しますと水漏れによる被害を起こします。

長期不在などやむを得ず本体・熱源機の電源を切る場合は、熱源機の取扱説明書に記載されている方法にしたがってください。

アフターパーズ運転について

●乾燥・暖房運転により本体内にたまった熱を放熱させるため、設定したタイマー時間終了後に、放熱するまで数分間（最大約10分）自動的に送風運転をおこなってから停止します。

●停止スイッチにより運転を停止したときは、アフターパーズ運転をせずに停止します。

遠隔発停機能について

●浴室暖房乾燥機の「乾燥」「暖房」運転をおこなうと、熱源機の運転を自動的におこない、「乾燥」「暖房」が停止すると熱源機も停止する機能です。

●遠隔発停機能がない場合、浴室暖房乾燥機の「乾燥」「暖房」運転前に、あらかじめ熱源機のリモコンで熱源機を運転し、浴室暖房乾燥機の運転終了後、熱源機のリモコンで熱源機の運転を終了してください。

スイングについて

●  ボタンを押して、風向ルーバーの角度を切り換えます。

・風向ルーバー位置の目安とスイング範囲

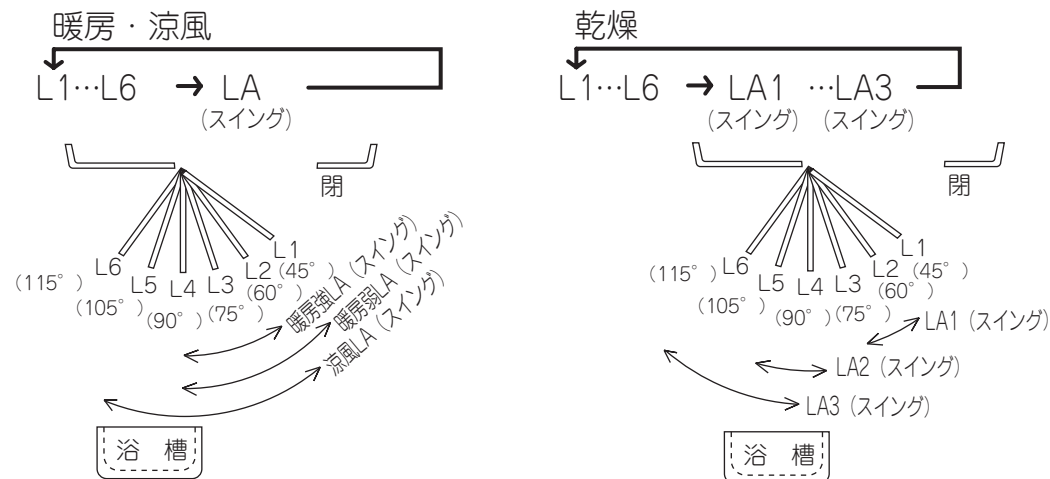

(スイング時は、 ランプが、点灯します)

※  ボタンを押すと残り時間表示部にルーバー角度が表示されます。

<スイング動作表>

ルーバー 角度	マニュアル							スイング			
	L1	L2	L3	L4	L5	L6	初期値	LA	LA1	LA2	LA3
暖房 強	45°	60°	75°	90°	105°	115°	75° (L3)	60~90° (約14S)	—		
暖房 弱							75° (L3)	45~90° (約20S)	—		
涼 風							75° (L3)	50~110° (約27S)	—		
乾 燥							90° (L4)	—	58~75°	85~97°	90~115°

※乾燥時のスイングは、乾燥時間短縮のため、ゆっくり動いたり、止まったりします。

() 内はスイング周期

運転前の準備

※ABD-3304KCSK-3, -2には、24時間換気の機能はありません。

暖房 **乾燥** の前には、
暖かい空気が逃げないように
窓とドアを閉める。

24時間換気 の前には、**浴室の窓を閉める。**
窓が開いていると、効率的な換気できません。

乾燥 の前には、
浴室の内部が濡れているときは、あらかじめ換気するか、ぞうきんなどで拭き取ってください。
濡れたまま乾燥すると、乾燥時間が長くなります。

窓を閉める

ドアを閉める

給気口を開ける

乾燥 **換気** の前に、
浴槽に水（お湯）が残っているときは、
浴槽にふたをしてください。

乾燥 **換気** **24時間換気** の前には、
給気口を開けてください。



換気 のときは、
洗濯物を干したままでの運転は、
しないでください。
寒い時期、結露水が滴下する場合があります。

乾燥 の前に、
洗濯物を干かす場合、洗濯物は衣類と衣類の間に
むらなく温風が行き渡るように吊してください。
温風が衣類によく当たるよう、風向ルーバーの向きを
リモコンで調整してください。

上手な使いかた（乾燥）

乾燥

（衣類乾燥）

- ① 洗濯物は、あらかじめ5分程度脱水する。
- ② 脱水後、すぐに洗濯物のしわを伸ばし、洗濯物の種類に合わせて、風向ルーバーからの風が、当たる位置に干す。
- ③  運転し、風向ルーバーの向きを  （温風が洗濯物に当たる方向）またはスイングで調節する。

上手な洗濯物の干しかた

- 洗濯物と洗濯物との間は、温風がいきわたるようにすき間(約5~10cm)を開ける。
- ハンガーの数は、物干しバー1本あたり7~10本が適当です。
(ハンガーの数が多くなると、乾燥時間が長くなります)
- 厚手の洗濯物**（ジーパン・トレーナーなど）
 - ・温風の吹出口近くに吊り下げる。
 - ・ベルト部などの乾きにくい部分は吹出口近くにし、ポケットは裏返して外へ出すと乾きやすいです。
- 薄手の洗濯物や乾きやすい化繊の衣類**（Tシャツ・ブラウス・下着など）
 - ・物干しバーの両端に吊り下げる。
- 長めの洗濯物**（ズボン・バスタオルなど）
 - 浴槽の水を抜き、浴槽の中まで伸ばして干す。
(しわになりにくく、形崩れしません。)
 - 多少乾燥時間が長くなります
 - また、ハンガーに掛けずに、洗濯バサミなどで吊るすほうが早く乾きます。
- 物干しバーの両端は乾きにくいので、途中で中央と両端の洗濯物の吊り下げ位置を入れかえる。

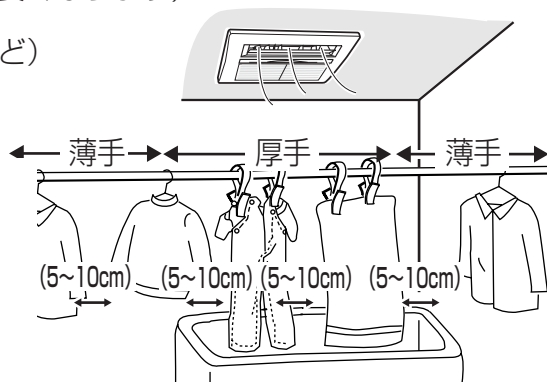

※ステンレス製の物干しバーに金属製ハンガーを使用すると、ハンガーの錆により物干しバーも錆びることがありますので、注意してください。

お知らせ

- 運転中に洗濯物を追加すると十分乾かない場合があります。
- 洗濯物の種類や量や脱水状態や干す位置、浴室の種類や大きさや乾燥状態、気温や湿度によって、乾燥時間は異なり、十分乾かない場合もあります。その場合は、再度乾燥運転をしてください。

（つづく）

お知らせ

- スイングを選択すると風向ルーバーは図に示す浴槽側方向からスタートして、洗い場方向に順に吹出し方向が変わります。スイングの範囲(LA1~LA3)は、図のスイングの位置を参考に、温風が衣類に当たるように選んでください。浴室乾燥の場合はLA2を選んでください。
- スイング以外での運転は、衣類の量が少ない場合や集中的に乾かしたい場合にお使いください。運転される前に、温風が洗濯物に当たるように風向ルーバーで調節してください。

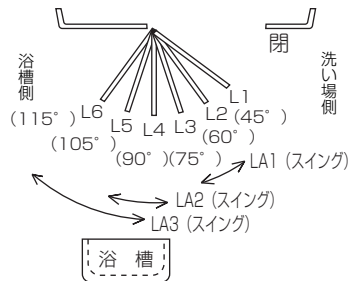

乾燥しちゃダメ!! こんな衣類!



●自然発火や引火のおそれがあるもの

食用油、動物系油脂、機械油、ドライクリーニング油、パーマ液、ベンジン、シンナー、ガソリン、樹脂(セルロース系)などの付着した衣類



●変色や衣類の傷みの原因になる衣類

絹製品、皮革製品、毛皮製品



●直接アイロンがけのできない、熱に弱い衣類

毛織物、ウール製品、レース編み製品、ポリウレタンを使った衣類



●縮みの気になる衣類

麻・再生繊維(レーヨンなど)を使った衣類、ニット織りの衣類

●接着剤で取り付けたワッペンや、発泡プリントの付いている衣類



●次の絵表示があるもの



衣類乾燥時間のめやす

衣類量	乾燥時間	条 件
約4kg	約2時間10分~2時間30分	・浴室1坪(ユニットバス)(幅1.6m×奥行1.6m×高さ2.15m) ・浴室周辺温湿度…温度15℃ 湿度60% ・約5分間脱水した洗濯物を使用 ・浴室内に水滴のない状態
約2kg	約50分~1時間10分	

※浴室の壁や床が濡れている場合は時間がのびます。約2時間40分~3時間(衣類量約4kg)

ご注意

- 衣類が乾いていても、浴室が十分に乾かないことがあります。設定時間が終わった後も衣類を放置すると、浴室内に残る湿気を吸着し湿っぽくなるので、ご注意ください。

上手な使いかた（乾燥・暖房・涼風・換気）

乾燥

（衣類乾燥）

衣類量めやす

●洗濯物の量によるめやす

多め（4kg）：ハンガー約14本



標準（2kg）：ハンガー約10本



●代表的な衣類の重さ



乾燥運転時の風向ルーバーの動作

乾燥運転時の風向ルーバーの動作は、ゆっくり動いたり、止まったりしているため、一見止まっているように見えますが、乾燥時間短縮のためこのような動作にさせています。異常ではありません。

乾燥

（浴室乾燥）

浴室にカビが発生しにくい温度や湿度に素早くします。

運転し、風向ルーバーの風向を （ 洗い場の床方向 ） で調節する。

お知らせ

浴室乾燥は、天井・壁面などカビのはえやすい所の乾燥を目的としています。そのため、床面など風のとどきにくいところが一部乾かない場合があります。

浴室乾燥時間のめやす

乾燥時間	条 件
約50分～1時間30分	・浴室1坪(ユニットバス) (幅1.6m×奥行1.6m×高さ2.15m) ・外気条件…温度15℃ 湿度60%

※床面まで乾かす場合は、さらに時間を延長してください。（目安：約1時間20分～1時間50分）

お知らせ

浴室の種類や大きさや乾燥状態、気温や湿度によって、乾燥時間は異なり、十分乾かない場合もあります。その場合は、再度乾燥運転をしてください。

暖房

入浴前、浴室が冷えているとき（予備暖房）

入浴の30分前に…



「強」+



（洗い場に温風が流れる方向へ）

で、運転開始する。

お知らせ

30分以内では、壁が十分暖まらない場合があります。肌寒く感じられることがあります。

入浴中、体を洗っているとき肌寒く感じるなら



「弱」+



（体に直接当たらない方向へ）

で、運転する。

お願い

それでも不快な場合は、使用をお控えください。

お知らせ

- 暖房運転開始時、温水の温度が十分に上がるまでは風は出ません。（冷風防止機能）
- 天井からの温風吹き出し方式ですので、浴室内外の温度差によって足元が寒く感じる場合があります。また、洗い場の床面を暖めることはできません。
- 入浴中に暖房運転をした場合、温風でも直接体にあたると肌寒く感じられることがあります。
- 浴室の種類や大きさ、季節などによって温まるまでの時間は異なります。
- 運転開始時や停止直後に「ピシッ」「パキッ」という音がする場合がありますが、温度変化により本体樹脂部分がわずかに伸縮するときの音です。故障ではありません。

涼風

夏場の送風としてお使いください！

（送風と換気を同時におこないます）

換気

入浴後、浴室内の湿気を排出するためにお使いください！

・浴室を乾燥させたい場合は乾燥運転をおすすめします。

お知らせ

- 換気運転中は、風向ルーバーは開きません。
- ABD-3304KCSK-J3,-3は、浴室・脱衣室・トイレの3室から換気をします。
ABD-3304KCSK-J2,-2は、浴室・脱衣室またはトイレの2室から換気をします。
- 換気運転中は、風向ルーバーは開きません。
- ABD-3304KCSK-J3,-J2は、回転数制御をしているため、ファンの回転数があがるまでに時間がかかる場合があります。

お願い

- 入浴後は必ず換気運転をおこなってください。
本体および浴室内に水滴がついたまま長時間運転をおこなわないと、カビの発生の原因となります。
（本体を良好に保つために必ず1時間程度は換気運転をおこなってください。）

24時間換気

住戸の換気不足を防ぐために常時小風量で換気し、室内の空気環境を維持します！！

お知らせ

- ABD-3304KCSK-J3は、浴室・脱衣室・トイレの3室から常時小風量の換気をします。ABD-3304KCSK-J2は、浴室・脱衣室またはトイレの2室から常時小風量の換気をします。
- 24時間換気運転中に他のモードで運転をおこなうと、他のモードを優先して運転します。ただし、ABD-3304KCSK-J3は脱衣室・トイレからの換気、ABD-3304KCSK-J2は脱衣室またはトイレからの換気は継続します。また、他のモードの運転が終了すると、24時間換気運転にもどります。
- 他のモードで運転中に24時間換気運転をおこなっても、他のモードを優先して運転します。ただし、ABD-3304KCSK-J3は脱衣室・トイレからの換気、ABD-3304KCSK-J2は脱衣室またはトイレからの換気をおこないません。また、他のモードの運転が終了すると、24時間換気運転になります。
- 24時間換気運転中に停電などにより電源が「OFF」になると、再び電源が「ON」になっても24時間換気は停止したままです。 ボタンを押して運転してください。
- 24時間換気運転だけで、浴室の乾燥はできません。
- ABD-3304KCSK-J3、-J2は、回転数制御をしているため、ファンの回転数があがるまでに時間がかかる場合があります。

お願い

- 室内の空気環境を維持するため、24時間換気運転をしてください。高気密住宅で使用する場合は24時間換気を停止しないでください。
- 通常は、「標準」でお使いください。冬期などで気流感が気になる場合は、「弱」をお使いください。「弱」にすると換気量が少なくなります。

注意

■ 24時間換気を長時間停止しないでください



禁止

居住空間が汚染され、人体に影響をおよぼす原因になります。

入浴モード

24時間換気運転時の入浴中で、肌寒いときにお使いください！！

お知らせ

- 24時間換気単独運転中のみ設定できます。(乾燥・暖房・涼風・換気運転中は、設定できません)
- 「入浴モード」運転にすると、浴室の換気を停止し、ABD-3304KCSK-J3は、脱衣室・トイレの2室からの換気をし、ABD-3304KCSK-J2は、脱衣室またはトイレの1室からの換気となります。
- 24時間換気「標準」運転中に「入浴モード」運転にすると、運転音が少し大きく聞こえますが、機器の故障ではありません。
- 「入浴モード」運転中にも、浴室からは微量の換気量があります。
- 「入浴モード」運転中に、乾燥・暖房・涼風・換気で運転をすると、「入浴モード」は解除されます。
- 「入浴モード」運転中でも、「24時間換気」スイッチを押すと、「標準」「弱」に設定できます。

※ABD-3304KCSK-3, -2には、24時間換気・入浴モードの機能はありません。

24時間換気

入浴モード

お願い

- 24時間換気運転中に入浴し、肌寒さを感じる場合は、暖房運転にするか、「入浴モード」運転にしてください。24時間換気運転中に暖房運転にすると、保温のため自動的に入浴モードになり、「入浴モード」のランプが点灯します。暖房運転終了後、1時間経過すると24時間換気に自動的に切り換え、浴室換気をおこないます。このとき、残り時間表示はしません。

外部換気スイッチによる換気運転 (別途工事)

脱衣室またはトイレに外部換気スイッチを設けてある場合 (別途工事が必要)、外部換気スイッチにより、ABD-3304KCSK-J3、-3は脱衣室、トイレからの換気、ABD-3304KCSK-J2、-2は脱衣室またはトイレからの換気運転ができます。

遅れ停止機能について

- 外部換気スイッチ (トイレまたは脱衣室のスイッチ) を「切」にすると、換気は一定時間運転しその後自動停止します。(遅れ停止機能)
※外部換気スイッチにタイマー機能が付いている場合、遅れ時間は外部換気スイッチの遅れ時間+タイマー時間となります。

遅れ時間の設定方法は下記にしたがっておこなってください。

- ① 換気運転中に、換気スイッチを、残り時間表示部に遅れ時間設定表示ができます。
- ② タイマー設定 ▲ スwitchで、好みの遅れ時間に設定する。(工場出荷時はH00にセットされています)

- 60秒たつか、タイマー設定 ▼ ▲ スwitch以外のスswitchを押すと、残り時間表示部は残り時間表示に戻ります。

遅れ時間設定表示一覧

表示	H00	H01	...	H09	H10	H00	...
時間	0分	1分	...	9分	10分	0分	...
	(出荷時)						

・遅れ停止時間は、0~10分まで1分毎に設定できます。

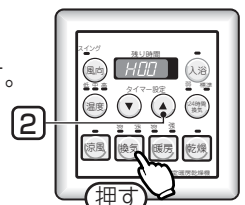

① 2秒以上押す。

お知らせ

- 浴室側のシャッターが閉まり、浴室はほとんど換気しません。(本体停止または暖房運転中に外部換気スイッチONの場合のみ)
- リモコンに、換気ランプやタイマーの表示はしません。
- 運転音が少し大きく聞こえますが、機器の故障ではありません。
- リモコンの乾燥・涼風・換気・24時間換気運転をOFFにしても、換気ファンは停止しません。
- リモコンによる乾燥・涼風・換気・24時間換気運転中に、外部換気スイッチをOFFにしても、換気ファンは停止しません。
- 脱衣室またはトイレの換気ファンの運転音がするまでに、時間がかかります。(J3、J2の場合)

さあ、(ABD-3304KCSK-J3, -J2を) 運転させましょう！

1. お使いになりたいのは？

暖房

暖房 押すたびに

強 → 弱 → 停止

乾燥

乾燥 押すたびに

乾燥 ⇄ 停止

涼風

涼風 押すたびに

涼風 ⇄ 停止

換気

換気 押すたびに

強 → 弱 → 停止

24時間換気

24時間換気 押すたびに

標準 ⇄ 弱

入浴モード

24時間換気単独運転中に

入浴 押す

外部換気スイッチ (別途工事)

入側に押す (換気運転開始)

イラストはスイッチの一例です。

2. お好みの時間に設定を！

※1 押すたびに

残り時間が10分刻みで減ります。

押すたびに

残り時間が10分刻みで増えます。

押し続ける … 早送り

- ・残り時間設定は、運転中のみ操作可能です。
- ・設定後、残り時間を1分刻みでカウントダウンします。
- ・一度設定すると記憶します。(暖房の「強」と「弱」は別々に記憶)

24時間換気運転では残り時間設定は、ありません。

※1 押すたびに

残り時間が10分刻みで減ります。

押すたびに

残り時間が10分刻みで増えます。

押し続ける … 早送り

- ・一度設定すると記憶します。

残り時間設定範囲

0:10

↓

6:00

0:10

↓

6:00

0:10

↓

12:00

0:10

↓

12:00

ランプ (緑) 点灯

リモコンに、換気ランプやタイマーの表示はしません。

※1. 電源リセット後、各種設定が右記初期設定 (工場出荷時設定) に戻ります。
(各種設定の初期値一覧参照)

※2. 通常は、「標準」でお使いください。冬期などで気流感が気になる場合は、「弱」をお使いください。

各種設定の初期値一覧

	運転の種類	タイマー	温度	風向
暖房	強	30分	高	L3
	弱	30分	高	L3
乾燥		2時間		L4
涼風		30分		L3
換気	強・弱	4時間		
入浴		3時間		

3. お好みの温度 (高・中・低)に!

温度 押すたびに

高 ⇄ 中 ⇄ 低

・一度設定すると記憶します。
(暖房の「強」と「弱」は別々に記憶)

乾燥・涼風・換気
 ・24時間換気単独
 ・入浴モード単独
 ・外部換気スイッチ単独の運転では、
 温度設定は、ありません。

4. 風の向きをお好みの向きに!

風向 押すたびに

・風向ルーバー位置の目安とスイング範囲

暖房・涼風
 L1...L6 → LA (スイング)

※LA (スイング) 設定中、スイングランプ点灯。

乾燥
 L1...L6 → LA1...LA3 (スイング)

・一度設定すると記憶します。
(暖房の「強」と「弱」は別々に記憶)

換気・24時間換気単独・入浴モード単独
 ・外部換気スイッチ単独の運転では、風向設定の必要がありません。

5. 運転停止

●残り時間が0になると運転は停止します。
 ただし、暖房・乾燥運転終了後は、本体内部の温度を下げるため、約10分間ファンがまわり続けます。
 (アフターバーン運転 12ページ)

●途中で停止する場合

弱 強

暖房 乾燥

弱 強

涼風 換気

押す

残り時間が消灯します。

3秒長押しする ※3

24時間換気

停止スイッチでは「24時間換気」を停止できません。

●残り時間が0になると24時間換気に戻ります。

●途中で停止する場合

入浴 押す

残り時間が消灯します。

停止スイッチでは「入浴モード」を停止できません。

切り側に押す (換気運転停止) ※5

イラストはスイッチの一例です。

風向ルーバーが閉まります。

ランプ (緑) 消灯

風向ルーバーは、閉じたままです。

※3. 通常、24時間換気は、停止しないでください。停電などにより電源が「OFF」になったあと、再び電源が「ON」になっても24時間換気は、停止します。

ボタンを押して運転してください。

※4. 24時間換気運転中に暖房運転をすると、保温のため自動的に入浴モードになり、入浴ランプが点灯します。暖房運転終了後、1時間経過すると24時間換気に自動的に切り換り、浴室換気をおこないます。このとき、残り時間表示はしません。

※5. 外部換気スイッチを切にすると、換気は一定時間運転しその後自動停止します。
 (遅れ停止機能について 19ページ)

さあ、(ABD-3304KCSK-3, -2を)運転させましょう！

1. お使いになりたいのは？

暖房

暖房 押すたびに

↓

強 → 弱 → 停止

乾燥

乾燥 押すたびに

乾燥 ⇄ 停止

涼風

涼風 押すたびに

涼風 ⇄ 停止

換気

換気 押すたびに

↓

強 → 弱 → 停止

外部換気スイッチ (別途工事)

入側に押す (換気運転開始)

イラストはスイッチの一例です。

ランプ
点灯

2. お好みの時間に設定を！

※1

押すたびに
残り時間が10分刻みで減ります。

押すたびに
残り時間が10分刻みで増えます。

押し続ける … 早送り

- ・残り時間設定は、運転中のみ操作可能です。
- ・設定後、残り時間を1分刻みでカウントダウンします。
- ・一度設定すると記憶します。
(暖房・換気の「強」と「弱」は別々に記憶)
- ・換気弱は連続運転できません。

残り時間12:00設定のとき、

押すと残り時間が消灯し、連続ランプが点灯します。

残り時間 設定範囲

0:10
↓
6:00

0:10
↓
6:00

0:10
↓
12:00

0:10
↓
12:00

リモコンに、換気ランプやタイマーの表示はしません。

※1. 電源リセット後、各種設定が右記初期設定（工場出荷時設定）に戻ります。
(各種設定の初期値一覧参照)

各種設定の初期値一覧

	運転の種類	タイマー	温度	風向
暖房	強	30分	高	L3
	弱	30分	高	L3
乾燥		2時間		L4
涼風		30分		L3
換気	強	4時間		
	弱	4時間		

3. お好みの温度 (高・中・低) に!

温度 押すたびに

高 ⇄ 中 ⇄ 低

・一度設定すると記憶します。

乾燥・涼風・換気・外部換気スイッチの運転では、温度設定は、ありません。

4. 風の向きをお好みの向きに!

風向 押すたびに

暖房・涼風

L1...L6 → LA (スイング)

※LA (スイング) 設定中、スイングランプ点灯。

・一度設定すると記憶します。
(暖房の「強」と「弱」は別々に記憶)

・風向ルーバー位置の目安とスイング範囲

閉

浴槽

乾燥

L1...L6 → LA1...LA3 (スイング) (スイング)

浴槽

換気・外部換気スイッチ単独の運転では風向設定の必要がありません。

5. 運転停止

●残り時間が0になると運転は停止します。ただし、暖房・乾燥運転終了後は、本体内部の温度を下げるため、数分間(最大約10分)ファンがまわり続けます。
(アフターバース運転 12ページ)

●途中で停止する場合

弱 強

暖房 乾燥

涼風 換気

押す

残り時間が消灯します。

風向ルーバーは、閉じたままです。

切り側に押す (換気運転停止) ※2

イラストはスイッチの一例です。

※2. 外部換気スイッチを切にすると、換気は一定時間運転しその後自動停止します。
(遅れ停止機能について 19ページ)

お手入れのしかた

日常のお手入れは必ずおこなってください。

警告

- 本体・リモコンに故意にお湯や水をかけたり、ぬれた手でさわらない



禁止



腐食による機器の故障や、ショート・感電の原因になります。

注意

- 以下のことを守り、お手入れをする



- ・運転を停止する
- ・ブレーカーを「OFF」にする
- ・本体が冷えていることを確認する
- ・手袋などで手を保護する
- ・足元に注意する

けが、やけど、故障などの原因になります。

- お手入れのときは、以下のような作業をしない



禁止

- ・スリッパをはいての作業
- ・不安定な台に乗った作業
- ・浴槽の縁や風呂ぶたの上に乗った作業

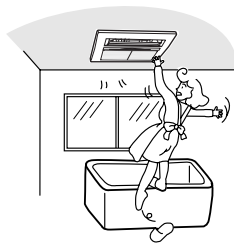

転倒などけがの原因になることがあります。

- ガソリン、シンナー、アルコール、ベンジン、みがき粉、化学ぞうきん、スプレー式殺虫剤などは絶対に使用しない



禁止



キズや変形および変色の原因になります。

お願い

- 本体のエアフィルターや脱衣室・トイレ・外気の吸気口フィルターは定期的に掃除してください。

フィルター目詰まりにより風量が減ったり、運転音が大きくなる原因となります。

- エアフィルターの火気による乾燥は、絶対にしないでください。

変形の原因になります。

- エアフィルターをはずしたまま運転しないでください。また、出し入れをするときも必ず運転を止めてからおこなってください。

機器の故障やけがなどの原因になります。

- エアフィルターを極端に曲げたり、無理な力を加えないでください。

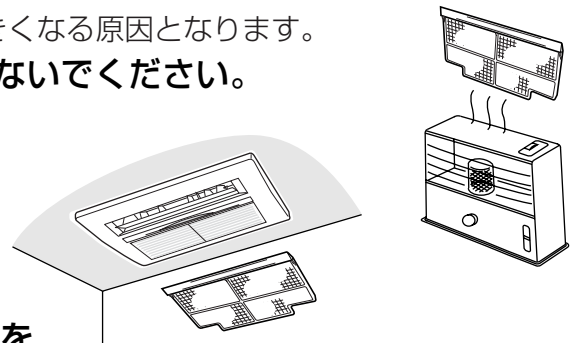

本体をお手入れする

本体の汚れは乾いた柔らかい布で拭くか、台所用洗剤(中性)を薄めて布を浸し、よく絞って汚れをふき取ってください。



エアフィルターをお手入れする

1か月に1回程度

目詰まりのひどい場合には、お手入れの回数を多くしてください。



エアフィルターにごみやほこりがたまりますと風量が減り、本体機能が低下します。

リモコンをお手入れする

水につけた布をよく絞って、汚れを軽くふき取ってください。

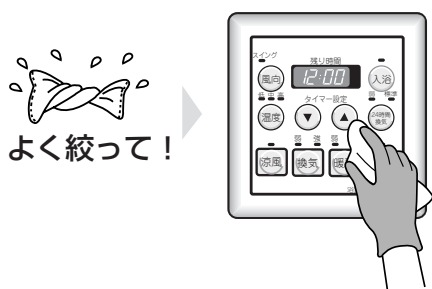

脱衣室やトイレの吸気グリルのお手入れ

使用されているグリルのお手入れのしかたにしたがっておこなってください。

屋外の換気口(フード)のお手入れ

目詰まりしないよう定期的に掃除をしてください。(目詰まりすると、音が大きくなったり風量が減り、本体機能が低下します。)

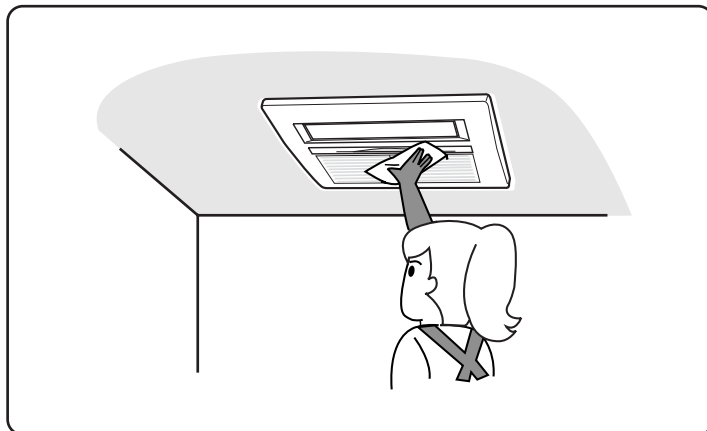

1

エアフィルターを取り外す

中央凹部の取っ手と吹き出し口に指をかける方向へ引いてください。

※凹部に水がたまっていることがありますので、ご注意ください。

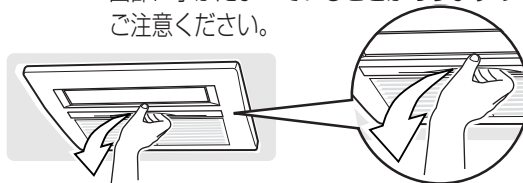

2

掃除機を使ってホコリを吸い取る

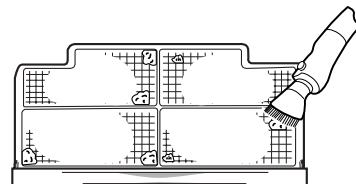

3

エアフィルターを洗う

水で軽く洗い、汚れのひどい場合は、ぬるま湯か台所用洗剤(中性)を薄めた液に浸して軽く洗ってから日陰で十分乾燥してください。

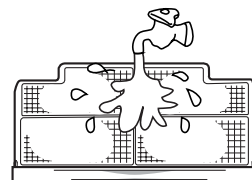

4

エアフィルターを取り付ける

フロントパネルの差し込み溝に入れ、確実に差し込んでください。

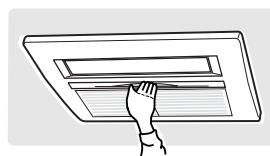

不確実な取り付けは、機器性能の低下や、異常音、振動の原因になります。

故障かな!?と思ったら

それは大丈夫！ 故障かな!?と思っても、こんな場合なら大丈夫。

	こんな場合	それは大丈夫！	参考ページ
暖房・乾燥	浴室が乾かない	●浴室乾燥は、天井壁面などの乾燥を目的としておりますので床面など一部乾かない場合があります。また、浴室の種類や大きさにより一部乾きにくい所があります。	16
	浴室が暖まらない	●天井からの温風吹き出し方式による暖房ですので、浴室内外の温度差によって足元が寒く感じられることがあります。また、洗い場の床面を暖めることはできません。	17
	洗濯物が乾燥しない	●洗濯物の種類や量、脱水状態、浴室の種類や大きさ、気温や湿度によって、十分乾燥しない場合があります。➡再度、乾燥運転をしてください。	15
	暖房や乾燥の能力が低下した	●エアフィルターにごみやホコリがたまっていませんか？ ➡エアフィルターをお手入れしてください。	24~25
風	温風が出ない	●暖房運転開始時、冷風防止のため温水の温度が十分に上がるまで温風は出ません。 ➡しばらく（2~3分）お待ちください。温風が出ます。 ●暖房運転中、設定温度に達すると、温まり過ぎるのを防ぐため、運転を自動的に停止したり、開始したりします。 ➡浴室の温度が下がれば、再び温かい風が吹き出します。 ➡温度設定を「中」「低」にて使用しているときは、温度設定を「高」にしてください。	17 —
	吹き出し風量が少ない	●エアフィルターにごみやホコリがたまっていませんか？ ➡エアフィルターをお手入れしてください。	24~25
音	運転開始やモード切り換えのときに音がする	●ファンの速度変更やリレー切り換えの音です。故障ではありません。 ➡しばらくお待ちください。（約30秒）それでも音が大きいときや長時間続くときは、お買い上げの販売店または最寄りの東京ガスにご連絡ください。	—
	運転中、音が大きくなる	●風向により音が大きくなる場合があります。故障ではありません。	—
	「ピシッ」音がする	●温度変化により本体樹脂部分がわずかに伸縮するときの音です。故障ではありません。	17
	「バサバサ」音がする	●エアフィルターに水滴やホコリが付着した状態で機器本体を運転すると、吹き出し口よりファンのバサバサ音が発生することがあります。 ➡水滴を布でふき取ったり、エアフィルターをお手入れしてください。	24~25
	停止時に水の流れる音がする	●温水配管のエア抜きや、凍結予防時に温水を循環させます。故障ではありません。	—
	運転・停止時や運転モード切り換わり時に「コトコト」や「グググ」音がする	●風向ルーバーの位置確認時の音や、部品の動作音です。故障ではありません。	10
	ルーバー	運転を停止しても風向ルーバーが完全に閉まらない	●風向ルーバーを手で動かしたり、押さえたりしたためです。➡リモコンで、暖房・乾燥・涼風いずれかのボタンと停止ボタンを押す操作を数回繰り返してください。
水滴	本体から水滴が落ちたり、排気口から湯気や水滴が落ちる 色がついた水滴が落ちる	●製品本体が浴室の湯気を吸い込んだり、浴室が結露している場合、製品本体内部に結露した水滴が付着し落ちることがあります。また、入浴剤が混じって色のついた水滴が落ちたり、本体に入浴剤の色がつくこともあります。 ➡布でふき取ってください。	17

もう一度確かめて！ 修理を依頼する前に、あわてず調べてみましょう。

	こんな場合	調べてみましょう	参考ページ
暖房・乾燥	暖房や乾燥の能力が低下した	●熱源機の説明書にしたがってチェックしてください。	—
	運転終了後、本体より風が出る	●暖房・乾燥運転終了後に約10分間ルーバーから風が吹き出します。(アフターパージ運転)	12
換気	換気しない	●暖房運転以外で運転ランプがついているのに換気ファンが動いていない。 ➡ お買い上げの販売店または最寄りの東京ガスにご連絡ください。	—
風	温風が出ない	●熱源機の説明書にしたがってチェックしてください。	—
音	異常音がする	●エアーフィルターは、確実に入っていますか？ ➡ エアーフィルターを確実に入れてください。 ●本体のエアーフィルターや脱衣室・トイレの吸気口フィルターにゴミやホコリがたまっていると運転音が大きくなることがあります。エアーフィルターが目詰まりしていないか確認してください。エアーフィルターが目詰まりしている場合はお手入れしてください。	24~25
リモコン	リモコンを操作しても動かない	●停電していませんか？ ●ブレーカーは、作動していませんか？	—

●リモコンの異常表示

・機器に不具合が生じると、リモコンのタイマー表示部に3ケタの数字が点灯します。



表示部	異常内容	表示が出た場合
314 334 744 684 (ABD-3304KCSK-J3,-J2のみ) *** (その他の数字)	●吸い込み温度センサー異常 ●コイル温センサー異常 ●リモコン通信異常 ●換気ファンモーター異常	●お買い上げの販売店または最寄りの東京ガスにご相談ください。
043	●熱源機給水異常	●熱源機の説明書にしたがって、給水してください。

- ・熱源機の機種によっては、表示が出ない場合があります。
 - ・以上のことをお調べいただいて、なお異常があるときや、わからないときは、お買い上げの販売店、または、最寄りの東京ガスに連絡してください。
- 不完全な処置は、事故のもとになります。お客様自身で修理は、絶対になさらないでください。

※停電時について

ブレーカーを「OFF」にしたり、停電があった場合は、風向ルーバー、タイマー設定時間は、電源投入時の設定になります。

24時間換気は、停電などにより電源が「OFF」になったあと、再び電源が「ON」になっても24時間換気は、停止したままです。



ボタンを押して運転してください。

故障かな!?!と思ったら

●リセット操作について

下記”こんなとき”の場合は、下記のようにリモコンのリセット操作をおこなってください。

- ① 涼風ボタンと乾燥ボタンを同時に2秒以上押してください。
- ② うまくリセットされない場合はもう一度くり返してください。

こんなとき

- タイマー表示部に浴室暖房乾燥機の異常表示しているとき。
- 停電もしていなく、屋内ブレーカーもONにもかかわらず、リモコンを操作しても動かないとき。
- リモコンのランプが不規則に点灯したり、一度にたくさん点灯の場合。
- 停止操作しても停止しないとき。

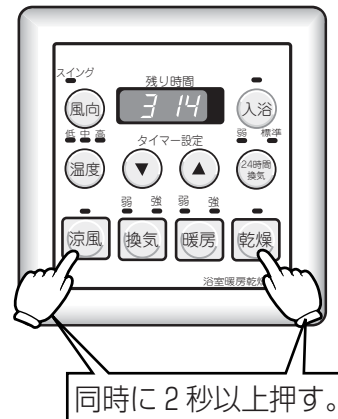

リセット後は停止状態となります。用途に応じた運転ボタンを押してお使いください。
 ・ 処置後も異常表示をくり返すときは、お買い上げの販売店または、最寄りの東京ガスに連絡して下さい。

長期使用製品安全表示制度に基づく本体表示について

(本体への表示内容)

※経年劣化により危害の発生が高まるおそれがあることを注意喚起するために電気用品安全法で義務付けられた右の内容の表示を本体におこなっています。



【製造年】本体に記載しています。
 【設計上の標準使用期間】10年
 設計上の標準使用期間を超えてお使いいただいた場合は、経年劣化による発火・けが等の事故に至るおそれがあります。

(設計上の標準使用期間とは)

※運転時間や温湿度など、標準的な使用条件に基づく経年劣化に対して、製造した年から安全上支障なく使用することができる標準的な期間です。

※設計上の標準使用期間は、無償保証期間とは異なります。また、偶発的な故障を保証するものではありません。

●「経年劣化とは」

長期間にわたる使用や放置に伴い生ずる劣化をいいます。

●設置状況や環境、使用頻度が右記の条件と異なる場合、または業務用など本来の使用目的以外でご使用された場合は、10年よりも短い期間で経年劣化による発火・けが等の事故に至るおそれがあります。

■標準使用条件 (社)日本ガス石油機器工業会規格 JGKAS C201 による

家族構成	4人世帯		
環境条件	電圧	単相100V	
	周波数	50Hz / 60Hz	
	温度	20℃	
	湿度	65%RH	
	設置条件	標準設置	
負荷条件	定格負荷		
想定時間	1年間の使用時間	暖房時間 ^{a)}	181時間/年
		乾燥時間	325時間/年
		涼風時間	120時間/年
		換気時間 ^{b)}	1460時間/年

注 a) : ミストサウナ機能付の場合、ミストサウナ運転は暖房運転に含む。

注 b) : 常時換気 (24時間換気) のものは、8760時間/年とする。

※電気用品安全法による長期使用製品安全表示制度施行前の機器についても、自主的に当該表示を本体におこなっています。

アフターサービスについて

サービスのお申し込み

- 修理依頼の前に、26・27・28ページ「故障かな！？と思ったら」を見て、もう一度ご確認ください。
- ご確認のうえ、それでも直らない場合、あるいはご不明なときには、ご自分で修理なさらないでお買い上げの販売店、または最寄りの東京ガスにご連絡ください。（30ページ参照）
なお、連絡されるときは、次のことをお知らせください。

1. 品名

ABD-3304KCSK-J3 /JGAコード10-065-45-01161
ABD-3304KCSKJ3W/JGAコード10-065-45-01164
ABD-3304KCSK-J2 /JGAコード10-065-45-01162
ABD-3304KCSKJ2W/JGAコード10-065-45-01165
ABD-3304KCSK-3 /JGAコード10-065-45-01163
ABD-3304KCSK-2 /JGAコード10-065-45-01158

（リモコンの左下部に記載して
あります）

2. 故障現象または異常表示の内容

（できるだけ詳しく）

3. ご住所、お名前、電話番号、道順

（付近の目印など）

4. 訪問ご希望日



イラストは、ABD-3304KCSK-J3、J2を示しています

保証、補修について

- 取扱説明書の裏表紙が保証書になっています。
- 保証書に記載されているように機器の故障については、一定期間・一定条件のもとに修理いたします。保証書を紛失されますと、無料修理期間であっても修理費をいただくことがありますので、この取扱説明書とともに大切に保管してください。また、保証書にお買い上げ日、保証期間およびお買い上げの販売店名が記載されているかご確認ください。
- 無料修理期間経過後の故障修理については、お買い上げの販売店、または最寄りの東京ガスにご相談ください。
修理によって機能が維持できる場合、修理（有料）いたします。

補修用性能部品の最低保有期間について

- 補修用性能部品の最低保有期間は、当製品の製造打ち切り後10年間となっています。その後の修理は補修用性能部品がなく、修理できない場合がありますのでご了承ください。なお、補修用性能部品とは、その製品の性能を維持するために必要な部品です。



TOKYO GAS

共通お問い合わせ先

0570-002211

※弊社お客さまセンターへ転送されます。

- 日立、甲府、群馬、熊谷、宇都宮の各エリアのお客さま、およびPHS等共通お問合せ先をご利用できない場合は、下記へお問い合わせください。

ガスご使用場所	お問い合わせ先
千代田・中央・大田・品川・港区	03(5722)0111
渋谷・目黒・新宿・中野区	03(5722)3111
江東・墨田・台東・文京・荒川区	03(3842)0111
葛飾・足立・江戸川区、草加・八潮・三郷市	03(3603)0361
竜ヶ崎・牛久・つくば・取手市、利根・阿見町	0297(62)8111
千葉・四街道・八街・印西・八千代・佐倉・白井市、印旛・本埜村	043(242)6121
木更津・君津・袖ヶ浦・富津市	0438(23)1245
世田谷区、調布・狛江市	03(3426)1111
杉並区	03(3396)1111
武蔵野・三鷹市	0422(54)0111
東久留米・西東京・清瀬市	042(463)0111
立川・東村山・小平・国立・多摩・稲城・日野・国分寺・小金井・府中・東大和・所沢市	042(524)2111
八王子市	042(645)0511
練馬・豊島・北・板橋区、朝霞・和光・新座市	03(5394)7700
さいたま・川口・戸田・鳩ヶ谷・蕨・上尾・蓮田・久喜市、伊奈・菫蒲・白岡町	048(651)1131
横浜市	045(948)1100
川崎市	044(245)2211
逗子・鎌倉・藤沢市、葉山町	0466(26)0111
横須賀・三浦市	046(823)1570
町田・大和・相模原・座間・海老名・綾瀬市、城山町	042(742)6721
茅ヶ崎・平塚・南足柄市、寒川・大磯・中井・開成町	0463(22)2616
日立市	0294(22)4131
甲府・中央市・昭和町	055(253)1341
高崎・前橋・藤岡市、榛名町	027(322)2523
熊谷・行田・鴻巣・深谷市	048(522)5171
宇都宮・真岡市、上三川・芳賀・高根沢町	028(634)1911

- インターネットでのお問い合わせ・カタログのご請求等は、下記までお願いいたします。

「ご家庭のお客さま向けホームページ」 <http://home.tokyo-gas.co.jp>

- ご使用に際しての機器に関するお問い合わせは、上記のお問い合わせ先、または販売店にお願いします。

販売店名

製造者

パナソニック株式会社

パナソニック エコシステムズ株式会社

〒486-8522 愛知県春日井市鷹来町字下仲田4017番

- 所在地・電話番号などは変更がある場合がありますので、その節はご容赦願います（平成18年10月現在）

仕様

項目		仕様			
品名		ABD-3304KCSK-J3 ABD-3304KCSKJ3W	ABD-3304KCSK-J2 ABD-3304KCSKJ2W	ABD-3304KCSK-3	ABD-3304KCSK-2
設置様式		浴室天井に設置			
本体寸法(mm)		高さ170(209)×幅400×奥行680(708)(換気ボックスカバー含む)			
フロントパネル寸法(mm)		高さ26×幅475×奥行350			
乾燥方式		温風循環吹き出し方式			
熱源		暖房用温水(80℃、2.0L/min)			
電源		単相 100V 50/60Hz			
標準熱出力		3.26kW			
消費電力	暖房	強:26/32W 弱:21/22W			
	乾燥	38/43W	33/39W	66/75W	52/61W
	換気	強:14W 弱:5W(OPa)	強:10W 弱:6W(OPa)	強:41/43W 弱:30/28W	強:26/30W 弱:17/16W
	涼風	29/36W	26/32W	59/65W	41/49W
	24時間換気	6W・・・100m ³ /h(OPa)	7W・・・80m ³ /h(OPa)	—	—
接続	温水(入口、出口)	樹脂管クイックファスナー			
	電気	電源線 100V 3心 (アース線1心) VVFφ1.6			
風量	暖房	強:270/270m ³ /h 弱:200/160m ³ /h			
	乾燥	吹き出し 265/265m ³ /h 換気 180m ³ /h (0~170Pa)	吹き出し 265/265m ³ /h 換気 144m ³ /h (0~165Pa)	吹き出し 265/265m ³ /h 換気 180m ³ /h (98Pa)	吹き出し 265/265m ³ /h 換気 144m ³ /h (78.4Pa)
	換気	強:180m ³ /h (浴室90:トイレ45:脱衣室45) 弱:80m ³ /h (浴室40:トイレ20:脱衣室20)	強:144m ³ /h (浴室90:トイレまたは脱衣室54) 弱:80m ³ /h (浴室50:トイレ20または脱衣室30)	強:180m ³ /h(98Pa) (浴室90:トイレ45:脱衣室45) 弱:100m ³ /h(40.7Pa) (浴室50:トイレ25:脱衣室25) /80m ³ /h(17.6Pa) (浴室40:トイレ20:脱衣室20)	強:144m ³ /h(78.4Pa) (浴室90:トイレまたは脱衣室54) 弱:60m ³ /h(31.3Pa) (浴室38:トイレまたは脱衣室22) /60m ³ /h(16Pa) (浴室38:トイレまたは脱衣室22)
	涼風	吹き出し 265/265m ³ /h 換気 144m ³ /h(0~190Pa)	吹き出し 265/265m ³ /h 換気 100m ³ /h(0~165Pa)	吹き出し 265/265m ³ /h 換気 120m ³ /h(46.5Pa)	吹き出し 265/265m ³ /h 換気 93m ³ /h(41.2Pa)
	24時間換気	60m ³ /h(0~100Pa) (浴室30:トイレ15:脱衣室15) 80m ³ /h(0~200Pa) (浴室40:トイレ20:脱衣室20) 100m ³ /h(0~220Pa) (浴室50:トイレ25:脱衣室25) 120m ³ /h(0~200Pa) (浴室60:トイレ30:脱衣室30) 144m ³ /h(0~190Pa) (浴室72:トイレ36:脱衣室36)	60m ³ /h(0~100Pa) (浴室40:トイレまたは脱衣室20) 80m ³ /h(0~200Pa) (浴室50:トイレまたは脱衣室30) 100m ³ /h(0~180Pa) (浴室62:トイレまたは脱衣室38)	—	—
送風機	循環	クロスフローファン			
	換気	シロッコファン			
熱交換器		プレートフィン形強制通風式			
ルーバ		風向ルーバ <上下 リモコン調整>			
フィルタ		ABS樹脂・ポリプロピレン網			

※機器が停止しているときの待機時消費電力は、約1.0W(50/60Hz)です。

保証書

保証書

品名	ABD-3304KCSK-J3	ABD-3304KCSK-J2
	ABD-3304KCSK-3	ABD-3304KCSK-2
	ABD-3304KCSKJ3W	ABD-3304KCSKJ2W

ホットドライ（浴室暖房乾燥機）

上記機器をお買い求めいただきましてありがとうございます。この保証書は東京ガスの供給区域内において都市ガス用としてご使用になる場合、本書記載内容で無料修理をお約束するものです。

記

- 保証期間は、お買い上げの日から2年間とし、本体（リモコンを含む）を対象にします。なお、下記部品については、別途以下の年数を保証いたします。
 - 電装基板・リモコン(電装基板に起因する故障のみ)5年
 - 熱交換器・ファンモータ3年
- 万一故障の場合はお買い上げの販売店または、もよりの東京ガスへお申し出ください。原則として、出張修理いたします。
- サービス員がお伺いした時に、保証書をご提示ください。
- 保証期間内においても、次の場合は有料修理といたします。
 - 住宅用途以外でご使用になる場合の不具合
 - 取扱説明書等の記載事項によらないでご使用した場合の不具合
 - 器具を調整、改造された場合の不具合(但し、当社都合の場合はのぞきます)
 - お買い上げ後、取付場所の移動、落下等による不具合
 - 建築躯体の変形等器具本体以外に起因する当該器具の不具合、塗装の色あせ等の経年変化、またはご使用に伴う磨耗等により生じる外観上の現象
 - 強い腐食性の空気環境に起因する不具合
 - 犬、猫、ねずみ、昆虫等の動物の行為に起因する不具合
 - 火災や凍結、落雷、地震、噴火、洪水、津波等の天変地異または戦争、暴動等の破壊行為による不具合
 - 電気、給水の供給トラブル等に起因する不具合
 - 指定規格以外のガス、電気または熱媒体等をご使用したことによる不具合
 - 給水、給湯配管などの錆び等異物流入に起因する不具合
 - 温泉水、井戸水等を給水したことによる不具合
 - 本保証書を紛失された場合
- 無料修理やアフターサービス等についてご不明の場合は、お買い上げの販売店または、もよりの東京ガスへお問い合わせください。

保証履行者 **東京ガス株式会社** 〒105-8527 東京都港区海岸1丁目5番20号

保証責任者 **パナソニック株式会社**
パナソニック エンジンシステムズ株式会社 〒486-8522 愛知県春日井市鷹来町字下仲田4017番

修理記録……この機器の修理記録は機器本体の電源カバー表面の故障診断シートに記録します。

お買い上げ日	平成	年	月	日
販売店名				扱 者 印
住所				
電話番号	()	—		

お客様へ

- この保証書をお受取りになる時に販売年月日、販売店名、扱者印が記入してあることを確認してください。
- 本証は再発行いたしませんので紛失されないよう大切に保管してください。
- この保証書によって保証書を発行している者（保証履行者・保証責任者）、およびそれ以外の事業者に対するお
- 客さまの法律上の権利を制限するものではありません。保証期間経過後の修理等についてご不明の場合は、お買い上げの店、または裏面に記載してある最寄りの東京ガス支社、営業所にお問合せください。
- 保証期間経過後の修理、補修用性能部品の保有期間について詳しくは取扱説明書をご覧ください。