

1. 製品図

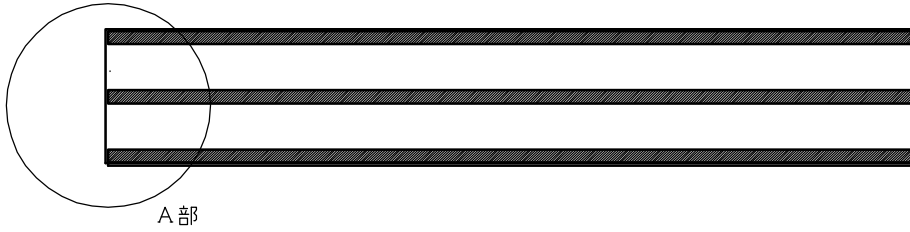

2. テープ貼り位置 (A部拡大)

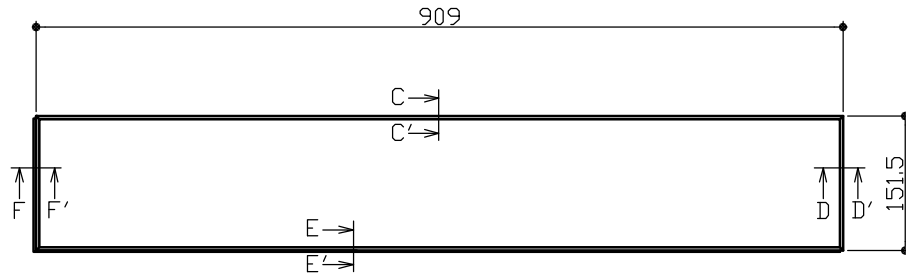
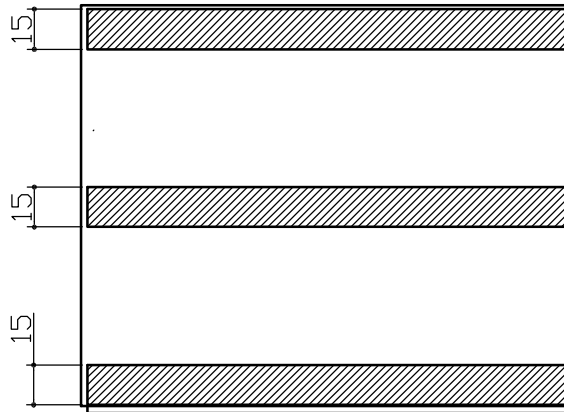

3. 構成図

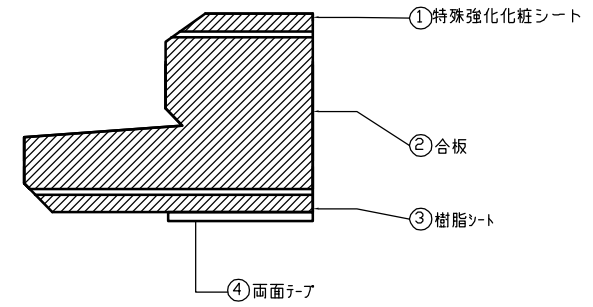

4. 実図

エンド実

D-D'

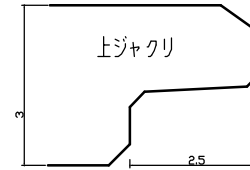

F-F'

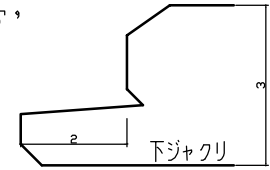

サイド実

C-C'

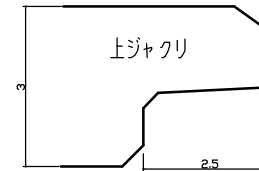

E-E'

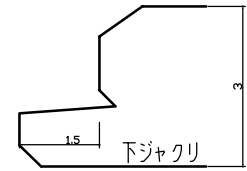

No	名称	仕様	備考
1	表面材	特殊強化化粧シート	
2	基材	合板	
3	裏面	樹脂シート	
4	固定部	両面テープ	

名称	スタンダードフローリング (化粧シートSL加工)
型式	HB F 0 2 SHT
東京ガス株式会社	