

保証書付 取扱説明書

品名	ABD-28KTSF (換気ファン付タイプ) 機器コード 0912612
	ABD-28KSF (換気ファンなしタイプ) 機器コード 0910613

浴室換気乾燥機

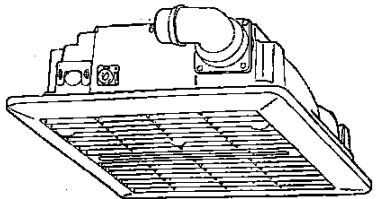

このたびは浴室換気乾燥機をお買い上げいただきましてありがとうございます。

- ご使用前に必ずこの取扱説明書をよくお読みいただき、正しくご使用ください。
- この取扱説明書の2ページが保証書になっています。保証書は必ず「お買い上げ日・販売店名」などの記入をご確認のうえ、大切に保管してください。

II-1

も く じ	
安全上のご注意	1～4
おねがい	5
商品の特長・機能	6
各部の名称と働き	7
操作部の名称と働き	8
運転のしかた	9～14
凍結予防について	15
日常のお手入れ	16
故障かな?と思ったら	17
衣類乾燥の上手な使い方	18
アフターサービスについて	19
仕様	20～21
保証書	22

安全上のご注意 必ずお守りください

お使いになる人や他の人への危害、財産への損害を未然に防止していただくため、必ずお守りいただくことを、次のように説明しています。

■表示内容を無視して誤った使い方をした時に生じる危害や損害の程度を、次の表示で区分し、説明しています。

- 警告** この表示の欄は、「死亡または重傷を負う可能性が想定される」内容です。
- 注意** この表示の欄は、「傷害を負う可能性または物的損害のみが発生する可能性が想定される」内容です。

■お守りいただく内容の種類を、次の絵表示で区分し、説明しています。(下記は、絵表示の一例です。)

- このような絵表示は、してはいけない「禁止」内容です。
- このような絵表示は、必ず実行していただく「強制」内容です。

警告

■フロントパネルに指や棒を入れない

けが、やけどの原因になります。

■食用油、動物系油、機械油、ドライクリーニング油、ベンジンやシンナー、ガソリンなどの付着した衣類は洗濯後でも絶対に乾燥しない

油の酸化熱による自然発火や引火の恐れがあります。

■内蓋式風呂を設置した浴室には使用できない

排気ガスが浴室内に逆流し、一酸化炭素中毒を起こすことがあります。

■凍結予防のため冬期は専用ブレーカーを「OFF」にしない

冬期外気温が0℃以下になりますと、温水回路の水が凍結し、温水回路の破損につながります。破損しますと、多大な被害を引き起こすことがあります。

取扱説明書
ABD-28KTSF-R
0915620
0913621
13011

安全上のご注意 必ずお守りください

警告

■地震、火災など緊急の場合は、あわてずすみやかに、運転を止めてブレーカーを「OFF」にする



思わぬ事故の原因になります。

■本体に洗濯物を吊り下げない

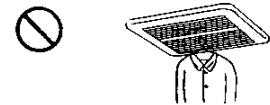

けがや機器損傷の原因になります。

■アースが正しく接地されているか確認する

アース線は、ガス管、水道管、避雷針、電話のアース線に接続しないでください。アースが不完全な場合は感電の原因になることがあります。

注意

■動植物に直接風をあてない



動植物に影響をおよぼす原因になります。

■洗濯物を干したままの換気運転はしない



寒い時期で結露水が滴下する場合があります。

■ぬれた手で操作しない

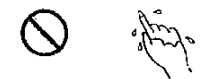

感電の原因になることがあります。

■部品の取り付けは確実にこなう

落下により、けがをする恐れがあります。

警告

■異常時（こげ臭いなど）は運転を止めてブレーカーを「OFF」にする



異常のまま運転を続けると故障や感電・火災の原因になります。

●お買い上げの販売店またはお近くの東京ガスにご相談ください。

■分解・修理・改造はご自分でしない

異常動作などで発火したり、けがをする恐れがあります。

分解禁止

●お買い上げの販売店または、お近くの東京ガスにご相談ください。

■本体各部にシャワー等で直接水やお湯、かび取り剤等をかけない



ショート・感電の原因になります。

■本体、物干バーにぶらさがったり、異常に重いものを干したりしない

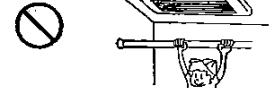

けがや物干バーが曲がる原因になります。

■頭髮や身体を乾かすために使用しない



「脱水症状」「低温やけど」の恐れがあります。

■長時間にわたり温風や送風を身体にあてない



「脱水症状」や「低温やけど」の原因になります。特に乳幼児、お年寄り、病人など自分の意思で身体を動かせない方、皮膚の弱い方、疲労の激しい方、深酒された方にはまわりの人が十分注意してください。

注意

注意

■他の目的に使用しない
精密機器・食品・動植物・美術品の乾燥や保存などに使わない



食品の品質低下等の原因になります。

■浴室換気乾燥機をそうじするときは運転をやめてブレーカーを「OFF」にする

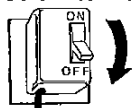

ファンが高速回転しているので、けがの原因になることがあります。

■可動ルーバーの角度調節やフィルターのそうじをおこなうときは、足元に注意して作業する

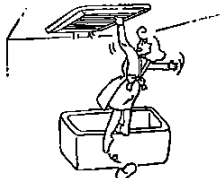

すべりやすいスリッパなどをはいての作業や、不安定な台を持ち込んでの作業は、転倒の原因になります。
また、浴槽の縁や風呂ふたの上にも乗らないでください。

■ドライクリーニング処理のものの乾燥は避ける

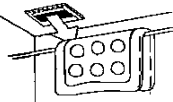

衣類等の収縮の原因になります。

■火気は近づけない

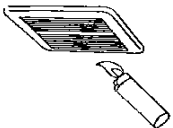

火災や、故障の原因になります。

■本体に、防かび剤、殺虫剤などをふきかけない



火災や、故障、さびの原因になります。

おねがい

- この製品専用の付属品あるいは指定のもの（別売部品）以外は使用しないでください。
- 本製品は家庭用です。業務用として使用しないでください。
- お手入れのときは、手袋などで指先を保護し、冷えていることを確認してからおこなってください。（16ページ「日常のお手入れ」参照）
- 可動ルーバーおよびフィルターをふさいだりしないでください。製品の故障の原因となります。
- 可動ルーバーの吹出方向は、必ず洗濯物に温風が当たる角度に調節してください。吹き出し角度によって乾燥時間が異なります。
- リモコンは、お子さまがいたずらしないよう注意してください。
- 雷が発生しているときはすぐに運転を止めて、ブレーカーを「OFF」にしてください。製品の故障の原因になります。
- 入浴後は必ず換気運転をおこなってください。水滴がついたまま長期間運転をおこなわないと、かびの発生原因となります。
- フィルターをはずして動作させないでください。機器の故障の原因になります。
- 感電および雷による被害防止のためにもアース工事は、必ずおこなってください。

商品の特長・機能

この浴室換気乾燥機は、浴室を衣類乾燥室として有効に使うことができ、また、浴室の換気や寒い時期の予備暖房により入浴を快適にするものです。しかも、温水循環方式のため、安全にお使いいただけます。

- 乾燥——洗濯物・浴室を乾かします。
- 予備暖房——寒い時期など、入浴前に浴室を暖めます。
- 換気——浴室の換気をおこないます。
- 涼風——浴室に送風をおこないます。

浴室換気乾燥機システム系統図

●ABD-28KTSF

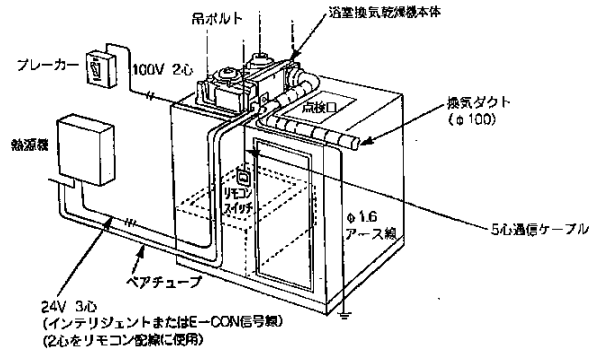

●ABD-28KSF

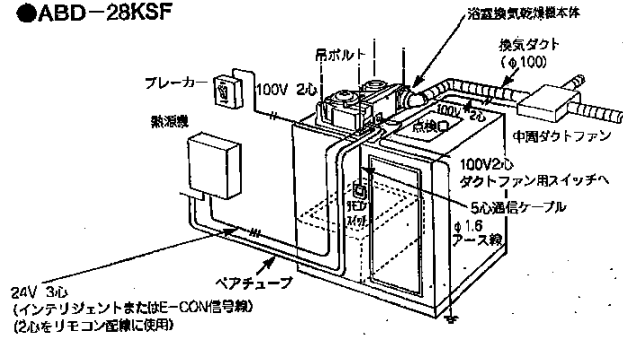

各部の名称と働き

リモコンスイッチ

本体

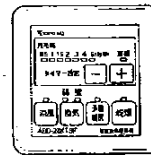

8ページの「操作部の名称と働き」をごらんください。

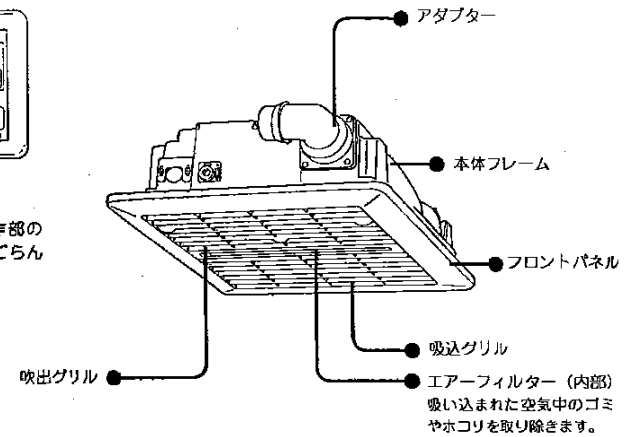

吹出グリルは風向をかえることができます。

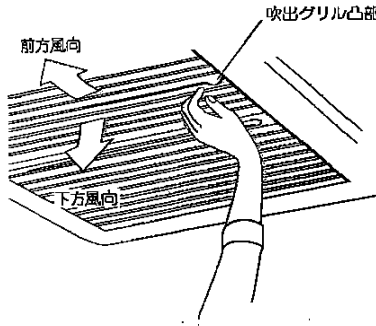

- 1・吹出グリル凸部をつまみ、風向を調節してください。
- 2・洗濯物に直接吹き出し空気があたると効果的です。

〈おながい〉 操作の際、転倒したりすると危険ですので、しっかりとした踏台などを安定した状態で使用してください。

操作部の名称と働き

リモコンスイッチ

■ABD-28KTSFタイプ

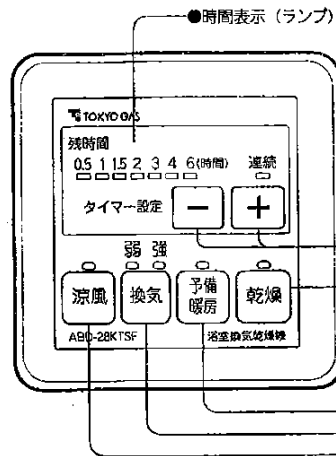

■ABD-28KSFタイプ

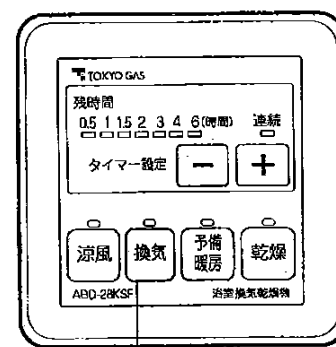

●換気運転ボタン
●押すと換気運転を開始します。
(換気運転中に換気ランプが点灯)
●もう一度押すと換気運転を停止します。
(換気強・弱ランプはありません。)

●タイマー設定ボタン

●押すとタイマー時間の設定ができます。
●涼風、換気、予備暖房、乾燥運転ともに6時間まで設定できます。
●換気モードのみ連続運転ができます。

タイマー時間の設定ができるのは各モードの運転状態の時のみです。

【タイマー設定について】

●一度設定して運転を終了したタイマー時間は、各運転ごとにマイコンが記憶します。換気モードの連続運転については0.5時間以上連続運転すると、マイコンが記憶します。次に各運転ボタンを押すと各運転の前の設定時間が表示され、タイマー運転を開始します。設定時間を変更される場合は「-」「+」を押してください。(設定時間が目標または最長の6時には何度押しても変わりません。)

●乾燥運転ボタン

●押すと乾燥運転を開始します。
(乾燥運転中にランプが点灯)
●もう一度押すと乾燥運転を停止します。

●予備暖房運転ボタン

●押すと予備暖房運転を開始します。
(予備暖房運転中にランプが点灯)
●もう一度押すと予備暖房運転を停止します。

●換気運転ボタン

●押すと換気強運転を開始します。
(換気強運転中に強ランプが点灯)
●もう一度押すと換気強運転を開始します。
(換気弱運転中に弱ランプが点灯)
●さらにもう一度押すと換気運転を停止します。

●涼風運転ボタン

●押すと涼風運転を開始します。
(涼風運転中にランプが点灯)
●もう一度押すと涼風運転を停止します。

●なお ABD-28KSF タイプの換気運転ボタン以外のボタン・ランプは ABD-28KTSFタイプと同仕様です。

運転のしかた

乾燥運転のしかた

- リモコン配線されている熱源機をお使いの場合は、乾燥機のリモコンスイッチの [DRY] ボタンを押すと自動的に熱源機が運転します。
- リモコン配線されていない熱源機をお使いの場合は、熱源機のメインリモコンで運転してください。(熱源機の説明書をお読みください。)

- 1 浴室の内部が水滴でぬれているときには、あらかじめ換気するか、雑巾などで拭き取ってください。(水滴が付いたまま乾燥すると乾燥時間が長くなります。)
- 2 浴槽に水又はお湯の残っているときには、浴槽にふたをしてください。
- 3 洗濯物(脱水後)をハンガーにかけて、衣類と衣類の間にむらなく温風が行きわたるように吊してください。
吹出グリルの可動ルーバーを動かして、温風が衣類によく当たるように調節してください。

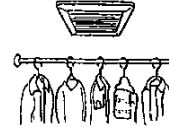

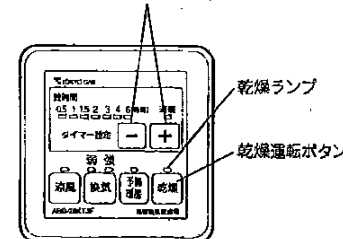

- 4 リモコンスイッチの [DRY] ボタンを押し、乾燥モードにしてください。(乾燥ランプ(緑)点灯)時間は前回の設定時間にセットされ、(電源投入時には1.5時間に設定されています。)乾燥運転が開始されます。タイマー時間を変更する場合は [ON/OFF] ボタンを押し、お好みの時間にセットしてください。(乾燥時間は「衣類乾燥の上手な使い方」『乾燥時間のめやす』の頁を参考にしてください。)

タイマー設定ボタン

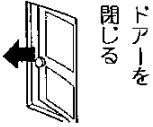

〔図はABD-28KTSFタイプを示しています〕

運転のしかた

- 5 浴室の窓と、ドアを開けて暖かい空気が逃げないようにしてください。

- 6 タイマー設定時間が過ぎるか、又は、乾燥運転時に  ボタンを押すと運転が停止されます。(すべてのランプ消灯)

リモコン配線されていない熱源機をお使いの場合は、ご使用後、熱源機のスイッチの切り忘れにご注意ください。



おしらせ

- 乾燥時間は、洗濯物の種類や量・脱水状態、浴室の種類や大きさ、気温や湿度によって異なります。
- 運転中に洗濯物を追加すると十分乾燥しない場合があります。
- 洗濯物の種類や量、脱水状態、浴室の種類や大きさ、気温や湿度によって十分乾燥しない場合があります。その場合は、再度乾燥運転してください。
- 浴室を乾燥させる場合、浴室の種類や大きさにより一部に乾きにくい所があります。
- ソーパンプ、トレーナーなど厚手の洗濯物乾燥は特に時間がかかりますので、温風の吹出口付近に吊り、通風を良くするなどの調節をしてください。
- 温風の吹出角度によっても乾燥時間が異なります。温風が洗濯物につまかたるよう可動ルーバーで調節してください。
- 浴室内が結露している場合、フロントパネルに付着している水滴がおちることがありますが、これは水漏れではありません。

運転のしかた

予備暖房運転のしかた

- リモコン配線されている熱源機をお使いの場合は、乾燥機のリモコンスイッチの  ボタンを押すと自動的に熱源機が運転します。
- リモコン配線されていない熱源機をお使いの場合は、熱源機のメインリモコンで運転してください。(熱源機の説明書をお読みください。)

- 1 運転開始は入浴される約30分前からおこなってください。
(予備暖房時間は、浴室の種類や大きさ、気温や湿度によって異なりますので必要に応じてタイマーの設定をしてください。)
- 2 グリルの可動ルーバーを動かして温風が洗い場に流れるように調節してください。
- 3 リモコンスイッチの  ボタンを押し、予備暖房モードにしてください。(予備暖房ランプ(緑)点灯) 時間は前回の設定時間にセットされ、(電源投入時は0.5時間に設定されています。) 予備暖房運転が開始されます。タイマー時間を変更する場合は  ボタンを押し、お好みの時間にセットしてください。

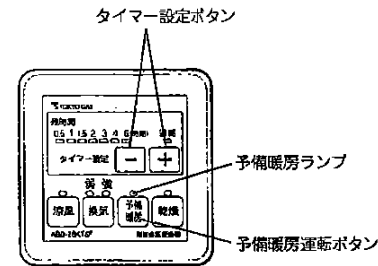

〈図はABD-28KTSFタイプを示しています〉

- 4 浴室の窓と、ドアを開けて暖かい空気が逃げないようにしてください。

運転のしかた

換気運転のしかた

〈ABD-28KTSFタイプの場合〉

1 浴槽に水又はお湯の残っているときには、浴槽にふたをしてください。

2 リモコンスイッチの **[強]** ボタンを押すと換気強運転に、もう一度 **[強]** ボタンを押すと換気弱運転に切り換わります。(強または弱ランプ(緑)点灯)
(目的に応じて、換気の強弱を選択してください)

時間は前回の設定時間にセットされ、(電源投入時には3時間に設定されています。)換気運転が開始されます。

タイマー時間を変更する場合は **[田]** ボタンを押し、お好みの時間にセットしてください。

(残時間ランプ **[6]** が点灯している時に **[田]** ボタンを押すと連続運転となり連続ランプが点灯します。)

3 タイマー設定時間が過ぎるか、又は、換気強運転の場合には **[強]** ボタンを2回、換気弱運転の場合は1回押すと運転が停止されます。(すべての表示消灯)

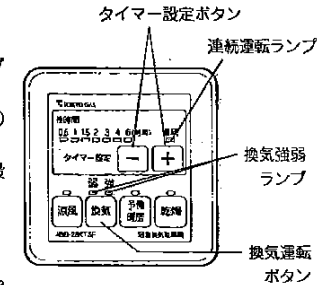

〈ABD-28KSFタイプの場合〉

1 浴槽に水又はお湯の残っているときには、浴槽にふたをしてください。

2 リモコンスイッチの **[強]** ボタンを押すと、換気運転を開始します。(換気ランプ(緑)点灯)
時間は前回の設定時間にセットされ、(電源投入時には3時間に設定されています。)換気運転が開始されます。

タイマー時間を変更する場合は **[田]** ボタンを押し、お好みの時間にセットしてください。

(残時間ランプ **[6]** が点灯している時に **[田]** ボタンを押すと連続運転となり連続ランプが点灯します。)

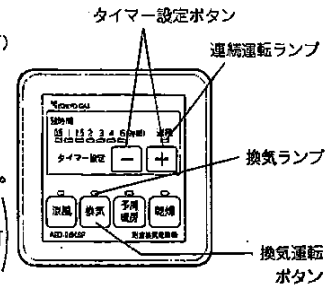

5 入浴前まで運転し、浴室に入る時に運転を停止してください。

●入浴中には予備暖房運転をしないでください。「脱水状態」の原因になる恐れがあります。

6 タイマー設定時間が過ぎるか、又は、予備暖房運転時に **[強]** ボタンを押すと運転が停止されます。(すべてのランプ消灯)

リモコン配線されていない熱湯機をお使いの場合は、ご使用後、熱湯機のスイッチの切り忘れにご注意ください。

おしらせ

●予備暖房運転とは

冬の一番風呂のように浴室が冷えている場合には入浴前に予備暖房にしてください。温風により浴室を暖め、入浴時に感じる肌寒さをやわらげることができます。

●天井からの温風吹き出し方式による暖房ですので、浴室内上下の温度差によっては、足元が寒く感じられることがあります。

また、洗い場の床面を暖めることはできません。

●予備暖房運転での室温設定はできません。

●浴室内の温度が50℃以上の場合は、温度過昇防止制御により暖かい風が吹き出します。

(浴室内の温度が下がれば再び暖かい風が吹き出します。)

3 タイマー設定時間が過ぎるか、又は、換気運転時に **ON** ボタンを押すと運転が停止されます。(すべてのランプ消灯)

お知らせ

- 換気時間は、浴室の広さ、季節、窓の有無、ユニットバスの材質などによって異なります。
- ABD-28KSFタイプで、トイレや洗面所等の外部スイッチと中間ダクトファンを連動している場合は、浴室換気乾燥機のリモコンスイッチまたは外部スイッチがONになっていると中間ダクトファンが運転状態となります。
- 浴室内の湿気を吸い込むと、製品本体内部に結露した水滴が落ちることがありますが、これは水漏れではありません。

涼風運転のしかた

1 リモコンスイッチの **ON** ボタンを押して涼風モードにしてください。(涼風ランプ(緑)点灯) 時間は前回の設定時間にセットされ、(電源投入時には0.5時間に設定されています。)涼風運転が開始されます。
タイマー時間を変更する場合は **+** **-** ボタンを押し、お好みの時間にセットしてください。

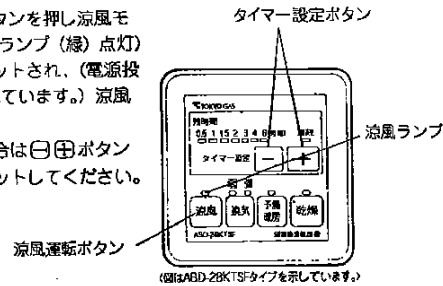

2 タイマー設定時間が過ぎるか、又は涼風運転時に **ON** ボタンを押すと、運転が停止されます。(すべてのランプ消灯)

お知らせ

- 涼風運転とは
涼風運転させると送風と換気を同時におこなうことができます。夏の暑い時期などの入浴時にご使用いただくと、効果的です。
- 健康のためにも、長時間送風を直接身体に当てるのはさけてください。
- 浴室内の湿気を吸い込むと、製品本体内部に結露した水滴が落ちることがありますが、これは水漏れではありません。

凍結予防について



●凍結予防がはたらきますと停止時に本体より水の漏過音がする場合があります。

●冬期外気温が0℃以下になりますと熱交換器や温水配管の水が凍結し破損することがあります。配管や機器が破損しますと、水もれにより多大な被害を引き起こしますので、必ずシステムに適合した凍結予防策を実施してください。熱源機でポンプ運転できる場合は水を循環させ、かつ浴室換気乾燥機の電源は入れたままにしておいてください。

ポンプ運転のできない場合

暖房水の中に不凍液を注入することで凍結が予防できます。この場合は機器を操作する必要はありません。
不凍液の注入は必ずお買い上げの販売店におまかせください。

ABD-28KTSF-R

0915620
0913621

13081

日常のお手入れ

警告

■本体各部にシャワー等で直接水やお湯、かび取り剤等をかけない



ショート・感電の原因になります。

注意

■浴室換気乾燥機をそうじするときは運転を止めてブレーカーを「OFF」にする



ファンが高速回転しているので、けがの原因になることがあります。

エアフィルターのお手入れ

■エアフィルターにゴミやホコリがたまりますと風量が減り、乾燥効果が低下します。

- 通常1カ月に1回程度、次の要領でそうじしてください。
- 特に汚れのひどい所でご使用になる場合には、そうじの回数を多くしてください。

エアフィルターのはずし方

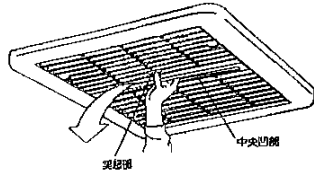

・フロントパネル中央の突起部とエアフィルター中央凹部に指をかけ、つまむようにしてはずしてください。
・凹部裏側にドレン水が溜まっていることがありますので、注意しながらはずしてください。

おながし



エアフィルターの出し入れをするときは必ず運転を止めてからおこなってください。
水で軽く洗い、日陰で十分乾燥してから取り付けてください。

■おながし 火気による乾燥は絶対しないでください。

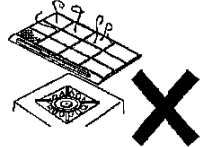

エアフィルターをはずしたまま運転しないでください。機器の故障の原因になります。



外装のお手入れ

●吹出グリルや、外装の汚れは乾いた柔らかい布で拭くが、台所用洗剤をうすめたつけ布でよく拭いてください。

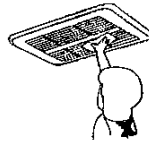

●ガンリン、シンナー、アルコール、ベンジン、みがき粉、化学ぞうきん、スプレー式殺虫剤などは絶対に使用しないでください。キズや変形の原因になります。

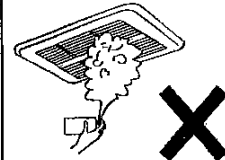

故障かな？と思ったら

警告

■異常時（こげ臭いなど）は運転を止めてブレーカーを「OFF」にする



異常のまま運転を続けると故障や感電・火災の原因になります。

- お買い上げの販売店またはお近くの東京ガスにご相談ください。



■分解・修理・改造はご自分でしない



分解禁止

異常動作などで発火したり、けがをする恐れがあります。

- お買い上げの販売店または、お近くの東京ガスにご相談ください。

- 万一不具合が生じましたら、次の表に従ってお調べください。それでもなお正しく運転しない場合は、お買い上げの販売店またはお近くの東京ガスにご連絡ください。

状態	現象	原因	処置
運転ボタンを押してもランプが点灯せず運転もできない。	運転ボタンを押してもランプが点灯しない	ブレーカーが作動又はヒューズ溶断	お買い上げの販売店または、お近くの東京ガスにご連絡ください。
乾燥時や予備暖房時に温風がでない。	・乾燥時、運転ランプがついているが温風がでない。 ・予備暖房時、運転ランプがついているが温風がでない。	・熱源機の異常 ・熱動弁の異常	熱源機の取扱説明書に従ってチェックしてください。それでも直らない時は、お買い上げの販売店または、お近くの東京ガスにご連絡ください。
吹き出し風量が少ない。	温風・涼風は出るが風が弱い。	エアフィルターの目づまり。	エアフィルターのそうじ
暖房能力や乾燥能力が低下した。	温風は出るが温風の温度が低い。	・熱源機の異常 ・熱動弁の異常	熱源機の取扱説明書に従ってチェックしてください。それでも直らない時は、お買い上げの販売店または、お近くの東京ガスにご連絡ください。
換気しない。	換気モードで、運転ランプがついているが換気しない。	〈ABD-28KTSFの場合〉換気ファンモーターの異常 〈ABD-28KSFの場合〉中間ダクトファンの異常	お買い上げの販売店または、お近くの東京ガスにご連絡ください。
異常音	異常音がある。	締め付け部のゆるみやファンモーターの異常	
ランプが点滅する	・運転ランプが点滅する。 ・乾燥・予備暖房ランプが点滅する。	リモコン接続異常 温度センサー異常	お買い上げの販売店または、お近くの東京ガスにご連絡ください。

衣類乾燥の上手な使い方

乾燥運転のときには、浴槽には必ずふたをし
てご使用ください。

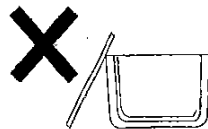

●ふたをしな
いと空気の流
れが悪くなり
乾燥時間が長
くなります。

洗濯物を一度に多量に乾燥される場合は、吊
下位置を途中で入れかえると効果的です。

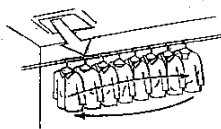

●洗濯物は、あらかじめ脱水をし、シーパン、トレーナーなど厚手の洗濯物は乾燥に時間がか
かりますので、温風の吹出口近くに吊り下げてください。また浴室が水滴でぬれている時
そのまま乾燥すると乾燥時間が長くなります。あらかじめ換気するか、雑巾などで浴室の
壁・床の水滴を拭き取ってください。

●衣類と衣類のあいだにむらなく温風が行きわたる
ように少しすき間をあけて干します。物干バーに
は、洗濯物をかけたハンガーを約5cmの間隔で吊
り下げてください。ハンガーの数は物干バー1本あ
たり7~10本が適当です。ハンガーの数が多くな
ると乾燥時間が長くなります。洗濯物が少ない
場合は、吹出口の近くに洗濯物を干すとより乾き
やすくなります。

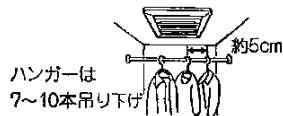

●浴槽には必ずふたをしてください。温風を効果的
に循環できます。ただし、長いものを干す場合に
は、浴槽の水を抜き、浴槽まで伸ばして干すと、
しわが来らず、きれいに乾きます。

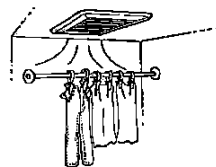

●バスタオル、ズボン等、厚手の衣類については、
ハンガーに掛けないで、洗濯バサミ等で吊ると
早く乾きます。

●乾燥時間のめやす

洗濯物A	洗濯物B
綿半袖シャツ (綿 100%) (17枚) 約 2 kg	長袖Yシャツ (綿35% ポリエステル65%) (11枚) 約 2 kg
約 1時間	約 0.5時間
外気条件 温度 25℃ 湿度 75%	

●浴室ユニット (1200幅×1800奥行×2000高さ) での乾燥時間のめやすです。
●洗濯物は約2分脱水をおこなったものです。
●洗濯物の種類、外気条件、浴室換気扇の速いによって乾燥時間は異なってきます。
●洗濯物はできるだけしわを伸ばして見映せしてください。

●浴室内の露付き、かび防止のための浴室内を乾燥させる用途にも使用することができます。

アフターサービスについて

サービスを依頼されるときは

- 17ページ「故障かな?と思ったら」の項を見てご確認ください。それでも直らない場
合、あるいはご不明な場合には、ご自分で修理なさらないで買い求めの販売店、ま
たは最寄りの東京ガスにご連絡ください。
- アフターサービスをお申し付けの際は、次のことをお知らせください。
(1)お名前・住所・電話番号・道順 (付近の目印等)
(2)品名 (ABD-28KTSF/機器コード 0912612、ABD-28KSF/機器コード 0910613)
(3)現象 (できるだけ詳しく)
(4)訪問ご希望日

保証について

- 取扱説明書の22ページが保証書になっています。
- 必ず「販売店・お買い上げ日」等の記入をお確かめになり、保証書内容をよくお読み
の後、大切に保管してください。
- 無料修理期間経過後の故障修理については、故障修理によって機能が維持できる場合、
有料で修理いたします。

補修用性能部品の最低保有期間について

- 補修用性能部品の最低保有期間は、当製品の製造打切後7年間となっています。
なお、補修用性能部品とは、その製品の性能を維持するために必要な部品です。
(ただし、BL商品につきましては、お買い求めの販売店または工事店にご相談くださ
い。)

アフターサービス等についてわからないとき

- お買い求めの販売店、または最寄りの東京ガス (裏表紙一覽表ご参照) にお問い合わせ
ください。

仕 様

項 目	仕 様	
品 名	ABD-28KTSF	ABD-28KSF
設 置 様 式	浴室天井に設置	
本体寸法 (mm)	高さ200×幅580×奥行460	
パネル寸法 (mm)	高さ25×幅610×奥行475	
乾 燥 方 式	温風循環吹き出し方式	
熱 源	暖房用温水 (80℃、2.0ℓ/min)	
電 源	単相 100V 50/60Hz	
標準熱出力	3.26kW(2800kcal/時)	
消費電力 (50/60Hz)	乾燥	80W/92W ※58W/68W
	換気	強: 24W/27W 弱: 18W/18W
	予備暖房	58W/68W
接 続	配管	L-CHジョイント (クイックジョイント)
	電気	単相 100V VVF φ 1.6(2心)
	風 量	吹き出し5.5m ³ /min 換気1.5m ³ /min (78Pa (8mm H ₂ O))
送風機	乾燥	吹き出し5.5m ³ /min 換気1.5m ³ /min (78Pa (8mm H ₂ O))
	換気	強: 1.5m ³ /min (78Pa (8mm H ₂ O)) 弱: 0.7m ³ /min (24.5Pa (2.5mm H ₂ O))
	予備暖房	吹き出し5.5m ³ /min
	涼 風	吹き出し5.5m ³ /min 換気1.5m ³ /min (78Pa (8mm H ₂ O))
熱交換器	循環	シロッコファン
	換気	シロッコファン 中国ダクトファン (現地手配)
ルーバー	アルミフィンプレート形 可動ルーバー (手動)	
フィルター	P.P.ハニカム	

※中国ダクトファンの消費電力は含まれておりません。
※機器が停止しているときの消費電力は約1.5Wです。

II-11

仕 様

●寸法図
単位 (mm)

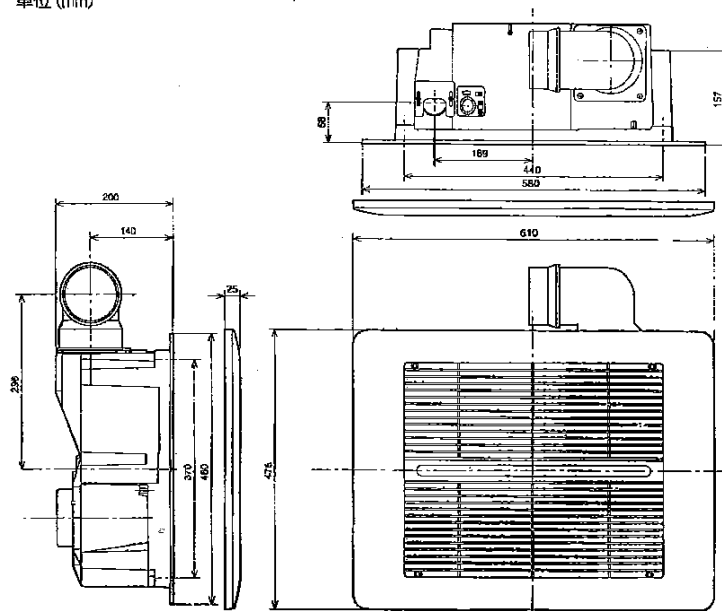

リモコンスイッチ

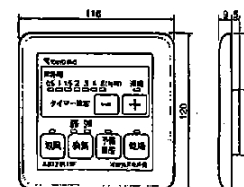

◎はABD-28KTSFタイプを示しています。
※寸法はABD-28KSFタイプも同一です。

取扱説明書

ABD-28KTSF-R
ABD-28KSF-R

0915621
0913621

13111

ABD-28KTSF-R
ABD-28KSF-R

0915620
0913621

13121

保証書

保証書

型式名 ABD-28KTSF
ABD-28KSF

品名 浴室換気乾燥機

上記機器をお買い求めいただきましてありがとうございます。この保証書は東京ガスの特約区域内において
都市ガス用としてご使用になる場合、本書記載内容で無料修理をお約束するものです。

記

- (1)保証期間は上記品名の機器をお買い上げの日から2年間とし、機器本体を対象とします。
- (2)万一故障の場合はお買い上げの店、もしくは最寄りの東京ガスへお申し出ください。
- (3)サービス員が乗上げた時に保証書をお示しくください。
- (4)保証期間中でありましても、次の場合には有料修理といたします。
 - (イ)取扱説明書によりお買いご使用になり間違いが原因と認められる場合。
 - (ロ)お買い上げ後の取付場所の移動、居替りによる故障および損傷。

- (イ)火災、天災、地震等による故障、その他不可抗力による故障。
- (ロ)お買い上げの店、あるいは東京ガスに、ご連絡がなされてから経過した後の故障。
- (ハ)保証書を紛失された場合は、当社都合の場合を除きます。
- (ニ)本保証書を紛失された場合は、保証書を再発行された場合。
- (ホ)無料修理などアフターサービス等についてご不明の場合は、お買い上げの店、または、取扱説明書に保証してある最寄りの東京ガス・支社・営業所にお問合せください。

保証責任者 **東京ガス株式会社** 保証部 〒105 東京都港区海岸1丁目5番20号
電話 代表 03(3433)2111

修理記録……この機器の修理記録は機器本体の「パネル裏の故障診断シート」に記録します。

お買い上げ日	平成 年 月 日
販売店名	
住 所	
電話番号	
	換 者 印

お客様へ

- 1 この保証書をお受取りになる時に販売年月日、販売店名、取重の記入してあることを確認してください。
- 2 本保証書は消失防止のため、お買い上げの日から1年間有効とさせていただきます。
- 3 この保証書に基づいてお客様の法律上の権利を制限するものではありません。

- 4 この保証書は、保証期間経過後の修理等についてご不明の場合は、お買い上げの店、または真面目に忠告してある最寄りの東京ガス支社、営業所にお問合せください。
- 5 保証期間経過後の修理、換修費用は保証書の発行期間中に限り保証書に記載された内容に基づいて保証させていただきます。