

品名コード RMS-700
JGAコード 100364500031

このたびはミストユニットをお買い求めいただきまして、まことにありがとうございます。

- ご使用前に、この取扱説明書をよくお読みください。正しくお使いください。なお、取扱説明書は工事説明書と共に必ず保存し、おわかりにならないことや、不具合が生じたときにお役立てください。
- 小さなお子さまにはさわらせないでください。
- 保証書に、必ずお買い上げ日・販売店名等が記入されていることを確認し、内容もよくお読みください。
- 取扱説明書を紛失された場合は、お買い求めの販売店、またはよりよい東京ガスへご連絡ください。
- この機器は国内専用ですので、海外で使用しないでください。
- この機器は家庭用ですので、業務用として使用しないでください。
- 業務用として使用する著しく寿命が縮まります。
- 製品改良により、本体・仕様等が説明書の内容と異なる場合がございますので、あらかじめご了承ください。

20554000 (M)

もくじ

ご使用前に

安全上の注意(必ずお守りください).....	1
特長・機能.....	7
各部のなまえとはたらき.....	8
設置例.....	9
ミスト箱について.....	10
ミスト運転のしかた.....	11
上手なミスト箱の楽しみかた.....	12
スイッチロックのしかた.....	15
凍結予防.....	16
日常の点検・手入れ.....	17
故障かな?と思ったら.....	19
仕様.....	21
保証・サービス.....	22

点検・お手入れ、他

保証書.....

●日立、甲府、群馬、熊谷、宇都宮の各エリアのお客さま、およびPHS等共通お問い合わせ先をご利用できない場合は、下記へお問い合わせください。

ガスご使用場所	お問い合わせ
千代田・中央・大田・品川・港区	03(5722)011
渋谷・目黒・新宿・中野区	03(5722)311
江東・墨田・台東・文京・荒川区	03(3842)011
葛飾・足立・江戸川区・葛加・八潮・三郷市	03(3603)036
葛ヶ崎・牛久・つくば・取手市、利根・阿見町	0297(62)811
千葉・四街道・八潮・印旛・八千代・佐倉・白井市、印旛・本郷村	043(242)612
不更津・君津・袖ヶ浦・富津市	0438(23)124
世田谷区、調布市、相江市	03(3426)111
杉並区	03(3396)111
武蔵野・三鷹市	0422(54)011
東久留米・西武蔵・狹間市	042(463)011
立川・東村山・小平・国立・多摩・稲城・日野・西分寺・小金井・府中・東大和・所沢市	042(524)211
八王子市	042(645)0511
相馬・豊島・北・板橋区・朝霞・和光・新座市	03(5394)770
さいたま・川口・戸田・鳩ヶ谷・蕨・上尾・蓮田・久喜市、伊奈・蓮池・白岡町	048(65)113
横浜府	045(948)100
川崎市	044(245)2211
蓮子・鎌倉・藤沢市、葉山町	0466(26)011
狹野・三浦市	046(823)1570
町田・大和・相模原・塩原・海老名・緑園市、東山町	042(742)672
茅ヶ崎・平塚・藤沢市、寒川・大磯・中井・開成町	0463(22)261
日立市	0294(224)131
甲府・中央市、昭和町	055(253)1341
高崎・前橋・藤岡市、鎌名町	027(322)252
麻谷・行田・鴻巣・深谷市	048(522)517
宇都宮・真岡市、上三川・芳賀・湯浅町	028(634)191

●インターネットでのお問い合わせ、カタログのご請求等は、下記までお願いいたします。
 「ご家庭のお客様向けホームページ」 <http://home.tokyo-gas.co.jp>

■ご使用に際しての機器に関するお問い合わせは、上記のお問い合わせ先、または販売店にお問い合わせします。

販売店名

製造者

株式会社長府製作所
〒752-8555
山口県下関市長府町2-1

■所在地、電話番号などは変更がある場合がありますので、その際はご容赦願います。(平成20年5月現在)

安全上の注意(必ずお守りください)

- ご使用前の前に、この「安全上の注意」をよくお読みいただき、正しくお使いください。
- 製品を正しくお使いいただくためや、お使いになる人やお他の人々へ危害や財産への損害を未然に防止するために、この取扱説明書および製品への表示では、いろいろな絵表示をしています。その表示と意味は次のようになっています。内容をよく理解してから本文をお読みください。
- 表示内容を無視して誤った使い方をしたときに生じる危害や損害の程度を、次の表で区分し、説明しています。

	警告 この表示を無視して誤った取り扱いをすると、人が死亡または重傷を負う可能性が考えられる場合を示しています。
	注意 この表示を無視して誤った取り扱いをすると、人が傷害を負う可能性が考えられる場合、および物的損害の発生が考えられる場合を示しています。
	お願い 警告、注意の項目以外で特に守っていただきたい内容を示しています。

●お守りいただく内容の種類を、次の絵表示で区分し説明しています。
(下記は絵表示の一例です。)

	一般的な禁止		一般的な警告・注意
	分解禁止		必ず行うこと

警告(WARNING)

機器の設置・移設・修理・改造・分解はしない	他の目的に使用しない (発火・爆発・品質低下の原因)

機器の設置・移設および付帯工事・修理は買い求めの販売店に依頼してください。ご自身でなされると故障や異常動作をして水漏れ、ケガ等の思わぬ事故の原因になります。

浴室以外には絶対に取り付けないでください。温度が上昇し可燃性ガスを含んだスプレーの発火・爆発など思わぬ事故の原因になります。食品・精密機器・美術品の保存、動植物の生育、船舶・車への搭載など特殊な用途には使用しないでください。











警告(WARNING)









長時間、ミスト噴霧を直接体や動植物にあてない
(脱水症状・低温やけど・体調悪化・健康障害等の原因)

次のような方がご使用される場合は、使用を中止するか周囲の方が注意してください。乳幼児、お年寄り、病人など、自分の意思で体が動かせない方、運転操作ができない方、皮膚の弱い方、皮膚感覚の弱い方、疲労された方、飲酒された方、好睡中の方、心臓病、糖尿病、後天性免疫不全症、ケガなどの方、動脈硬化症の方、高血圧症の方、呼吸器障害の方、アレルギーのある方などは、ミスト浴を控えてください。体調の悪い方、医師から入浴を禁じられている方また動植物に直接ミスト噴霧をあてると悪影響をおよぼす可能性があります。	必ず単2形アルカリ乾電池(2個)を使用する
アルカリ乾電池以外には使用しないでください。マンガン乾電池などを使用すると液漏れしやすくなり、使用時間が短くなります。濡れた液が目に入った場合はきれいな水で洗い流し、すぐに医師の治療を受けてください。	液漏れして、触るとやけどのおそれがあります。濡れた液が目に入った場合はきれいな水で洗い流し、すぐに医師の治療を受けてください。
ミスト浴中に気分が悪くなった場合は、ただちに停止し、窓・ドアを開ける	ミスト浴中に暑すぎるときは停止するか、給湯温度の設定を下げてミストの温度を調節する
重大な健康障害になることがあります。	個人差があるため、無理のない温度でミスト浴をしてください。
ミスト浴の前後には水分をとる	やけどに注意
脱水症状になるおそれがあります。	ミスト噴霧中や運転停止後しばらくはノズルや給湯接続口付近に触れないでください。やけどの原因になります。

ご使用前に





安全上の注意(必ずお守りください)

注意(CAUTION)	
<p>機器に浴室用洗剤・防カビ剤・塩素系洗剤・殺虫剤・アルコールなどをふきかけない 万一、かかったときは、すぐに水でぬらし、固く絞った布でふきとる</p>  <p>火災、故障、腐食、腐食の原因になります。また、機器の樹脂部分に洗剤などが付着したまま放置しますと、変形、ひび割れ、変色の原因になります。</p>	<p>浴室テレビや浴室リモコンなどにミストが直接あたらないように、ミストの噴霧角度を設定する</p>  <p>故障の原因になります。また、ミスト使用中に浴室テレビや浴室リモコンを操作した際に音がこもったように聞こえる場合がありますが、水腫の影響によるもので故障ではありません。</p>
<p>井戸水・温泉水・塩水・地下水を使用しない</p>  <p>水質によっては、機器や配管を腐食させる原因になります。</p>	<p>火気厳禁</p>  <p>プラスチック部品を使用しないでください。熱湯でやけどのおそれがあります。火災や故障の原因になります。</p>
<p>ノズル中央の穴に針金を差し込まない</p>  <p>ノズルに傷がつくとミストの噴霧異常でやけどや故障の原因になります。</p>	<p>ミストユニット使用時、給湯温度は48℃を超えて設定しない(夏季は45℃以下に設定する)</p>  <p>ミストを使用するときには手で湯温を確かめてください。熱湯でやけどのおそれがあります。</p>
<p>ミスト運転中に、ノズルに向かって目を開けない</p>  <p>水道水に含まれる塩素で目が赤くなったり、目が痛くなったりする場合があります。その際はミスト噴霧から目をそらすか、目を閉じてミストを浴びてください。</p>	<p>化粧品類や可燃性ガスの含まれるスプレーなどは浴室内に放置しない</p>  <p>クリーム、ゼリー状の化粧品類は人体の体温になじみやすく作られているため、それ以上の温度になると変質の原因となります。可燃性ガスの含まれるスプレーなどはガスが漏れて周囲にたまり、発火・爆発の原因になります。</p>
<p>入浴中は長時間暖房やミスト運転をしない</p>  <p>(脱水症状・低温やけどの原因)</p>	<p>長時間ミストを直接壁にあてない</p>  <p>壁をいためる原因になります。</p>

注意(CAUTION)	
<p>機器の上に物を乗せない</p>  <p>落下すると浴室の破損やケガ、故障の原因になります。</p>	<p>ノズルをふさがない</p>  <p>故障の原因になります。</p>
<p>ミスト噴霧中にシャワーまたは給水を使うときは注意する</p>  <p>ミスト噴霧中にシャワーまたは給水を使用すると、水圧が下がるためミストの勢いが落ち、噴霧パターンが変わり、顔にかかったり、ノズルから近い距離(約30cm以内)では熱くなり、やけどの原因になります。また、水圧が下がると給湯器が着火しない場合があります。</p>	<p>入浴、またはミスト運転後は浴室および機器を良好に保つため、必ず乾燥運転、または換気運転を行う</p>  <p>水滴がついたまま長期間運転を行わないと、カビの発生原因となります。また、浴室の一部が乾かす、水滴が残る場合があります。この場合、水滴をふきとるか、再度乾燥運転をしてください。換気運転で浴室を乾燥すると、約半日程度の時間がかかります。</p> <p>※ミスト運転後は、天井などに水滴が残る場合があります。この場合、水滴をふきとるか、再度乾燥運転をしてください。</p>
<p>機器のお手入れをするときは運転を停止する(やけどの原因)</p> 	<p>温泉水、温泉成分を含んだ入浴剤を使用しない</p>  <p>温泉水や温泉成分を含んだ入浴剤を使用した湯水が機器に付着すると変色、腐食等により性能、および耐久性を著しく損なう原因になります。</p>
<p>ミストユニットに腰や足をかけない</p>  <p>滑って転倒したり、ミストユニットが落下して浴室の破損やケガの原因になります。</p>	<p>小さなお子さまがミストユニットトで運んだり、いたずらをしないうよう注意してください。</p> 
<p>長期間使用しないとき</p> <p>[ミストユニット] [湯量調節弁]を閉じてください。 [ミストユニット]の乾電池 ミストユニットの乾電池は給湯器の水抜きをするしないに開けず、必ず抜いてください。 乾電池の破損の原因になります。</p>	

使用前に

安全上の注意(必ずお守りください)

⚠注意(CAUTION)	
<p>ミストユニットを廃棄処分するときは、必ず乾電池を取りはずす</p> <p></p> <p>乾電池が入ったまま廃棄するとリサイクルの際思わぬ事故になるおそれがあります。</p>	<p>機器に故意に湯水をかけたりしない</p> <p></p> <p>腐食による機器の故障の原因になります。</p>
🙏お願い(NOTICE)	
<p>ミストユニットは定期的(1カ月に1回)に5分程度のミスト運転を行ってください。</p> <p>長期間使用しないとミストユニット内部の部品が固着し、動作不良を起こすことがあります。</p>	<p>ミスト運転時はドアの給気口を閉める</p> <p></p> <p>ミスト噴霧中は隣接する脱衣室などにミスト(湿気)が漏れるおそれがありますので、ドアに閉閉できる給気口がある場合は、閉めてご使用ください。</p>
<p>業務用等、日常生活以外に使用しない</p> <p></p> <p>この製品は家庭用ですので業務用のような使用をすると機器の寿命を著しく縮めます。</p>	<p>乾電池の寿命は種類やご使用の回数によって異なりますが、通常は約1年をめやすにしてください</p> <p>付属の乾電池は工場の出荷時に締められたもので、自然放電により寿命が短くなっている場合があります。</p>
<p>ミストユニットの乾電池ケースの中に水や異物等が入った場合はふきとってきれいにしてください</p> <p>接触不良の原因になります。</p>	<p>せっけんにミストがあたりなないようにしてください</p> <p>せっけんはせっけん箱に入れてふたをしたり、ミストがあたりない位置に置いてください。せっけんにミストがあたりやすくなり、また注意してください。</p>

🙏お願い(NOTICE)	
<p>ミスト噴霧中はミスト噴霧音が浴室の壁に反響(共鳴)してうるさく感じる場合があります</p>	<p>指定部品以外は使用しない</p> <p></p> <p>部品は必ず指定部品を使用してください。</p> <p>機器のお手入れは手袋等で指先を保護し、機器が充分に冷えてから行ってください</p>
<p>ポンプタイプの容器に入った液体(シャンプー等)が、注ぎ口から漏れることがあります</p> <p>運転中に浴室内の温度が上がると、容器内の空気が膨張して液体が押し出される場合があります。</p>	<p>ケガややけどをすることをおそれがあります。</p> <p>ミストにより、整髪料などが目に入ることがあります</p> <p>シャンプーなどで洗髪後、ミストを浴びることをおすすめてます。</p>
<p>熱により変形・損傷しやすいものは浴室の外に置いてください</p> <p>ミスト運転時は、浴室内の湿度が高くなる場合があります。</p>	<p>ミスト運転中は、金属製の物は熱くなるため、ミストが直接あたると置かないでください</p> <p>経年的に紫外線等の影響で機器が変色する場合があります</p>
<p>ミスト運転中は貴金属(ネックレス・ピアス・時計など)が熱くなるため、取りはずして入浴してください</p> <p>樹脂材料を多く使用しているため、多少の臭いを感じる場合がありますが、異常ではありません</p>	<p>ミスト噴霧中は各居室に設けられている自然給気口を閉めないでください</p> <p>閉じた状態で他の換気扇を使用すると、湿気が他室に流出するおそれがあります</p>

使用前に

特長・機能

このミストユニットは給湯器と組み合わせることにより、簡単な工事でも手軽にミスト浴をお楽しみいただけます。

ミスト運転

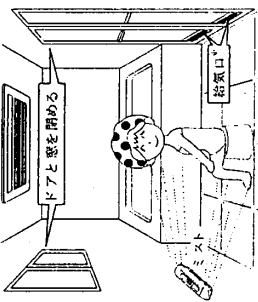

浴室暖房乾燥機で暖房運転をしながらミストユニットからミストを発生させ、浴室でミスト浴をお楽しみいただけます。

※給気口が閉鎖できるタイプで、ミスト噴霧中に隣接する脱衣室などへミスト(湿気)が漏れるのが気になる方は給気口を開けてご使用ください。(ミスト運転終了後は、給気口を元に戻してください。)

スイッチロックについて

●小さなお子さまなどが入浴中にいらずらや間違えて入/切スイッチを押しても、ミストが噴霧しないように保護する機能です。

連続運転防止(オートストップ機能)について

●ミスト噴霧を開始してから約50分経過すると、自動的にミスト運転を停止します。

乾電池の寿命について

●乾電池の寿命は種類やご使用の回数によって異なりますが、通常は約1年を定めずしてください。付属の乾電池は工場出荷時に納められたもので、自然放電により寿命が短くなっている場合があります。

※  は参照ページを示しています。

各部のなまえとはたらき

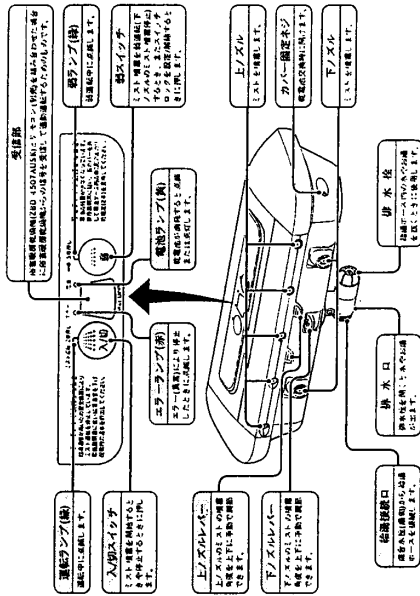

使用前に

乾電池の交換

●ミストユニットの電池ランプ(黄)が点滅、または点灯した場合は乾電池を交換してください。

- (1) ミストユニットの運転を停止します。
- (2) ミストユニットに付着した水滴をよくふきとります。
- (3) 便座蓋を使用して右カバーのねじをはずし、カバーを手前に引いて取りはずします。
- (4) 乾電池ケースふたを約30°反時計回りにまわして取りはずします。
- (5) 乾電池ホルダーを引きます。
- (6) 表示に付いた乾電池の(+)を正しく入れます。
- (7) 乾電池はアルカリ乾電池を使用してください。
- (8) 乾電池を入れる側を上にして、乾電池ホルダーを差し込みます。
- (9) (3)ですずした右カバーを取り付け、ねじで固定します。

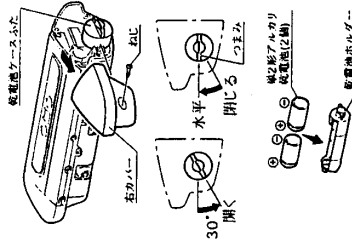

●乾電池交換後、正常に作動しないときは乾電池をはずして、30秒以上経過してから再度入れるか、乾電池をはずした状態で入/切スイッチを3、4回押して、再度入れ直してください。

注意

- 乾電池は必ず単2形アルカリ乾電池を使用してください。液漏れしやすくなるのでマンガン乾電池などを使用しないでください。
- 濡れた液が目に入った場合はきれいな水で洗い流し、すぐに医師の指導を受けてください。
- 乾電池を交換するときは、水滴を蒸気におよぼさず、絶対使用しないでください。
- 新しい乾電池と古い乾電池を混ぜて使用しないでください。
- 乾電池ケースふたを開けたままでは、絶対に使用しないでください。
- アルカリ乾電池など、アルカリ乾電池以外には使用しないでください。
- 長期間使用しない場合は、ミストユニットから乾電池を取りはずしてください。

設置例

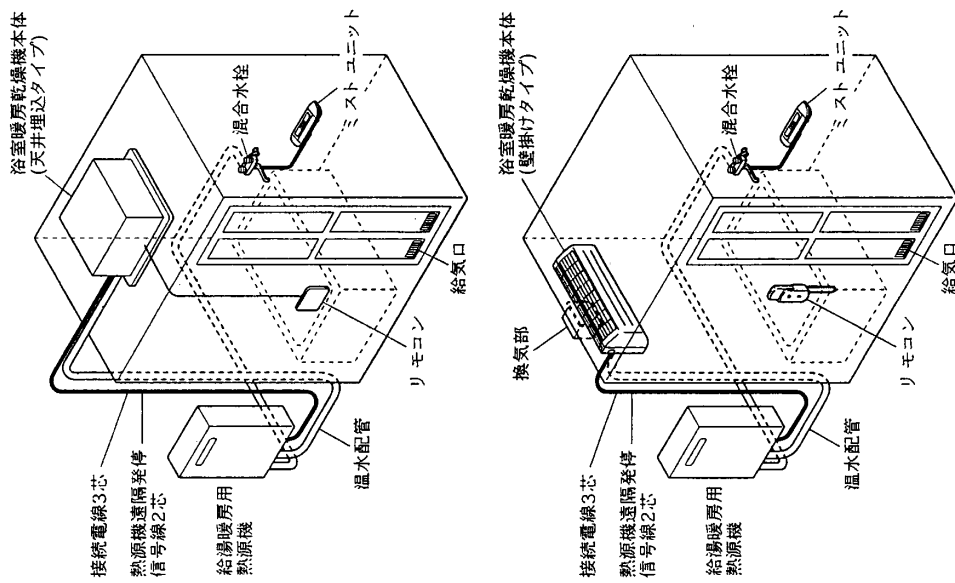

ミスト浴について

★ミスト浴は、約10分程度*で体の芯からすみずみまであたたまり、しつかりと発汗ができます。心地よい汗を流すため、入浴前にしつかり水分補給することをおすすめします。
※約10分間は目安です。入浴時間は個人差がありますので、体調に合わせてミスト浴をお楽しみください。

ミストで体感できるおすすめ入浴方法

噴霧の角度や体勢を変えると異なるミスト浴をお楽しみいただけます。

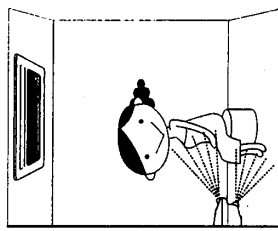

シートイング

椅子に腰掛けリラックスした状態で、濡らしたタオルなどを浴方法です。クッションやスリットからの距離を変えて、お好みのポジションを見つけてください。

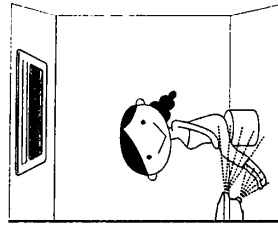

フロントウォーマー

足先が冷えやすい方におすすめの入浴方法です。お風呂の足湯感覚のミストを楽しめます。

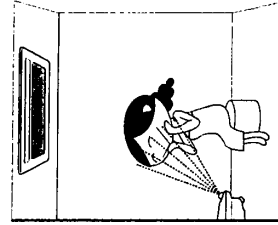

フェイスリフレッシュ

女性の方にうれしい入浴方法です。ミストの噴霧量を調整しながら、お風呂の足湯感覚のミストを楽しむことができます。

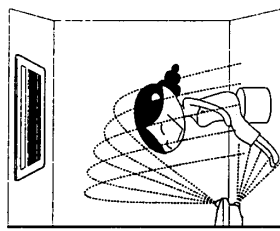

ミストカーテン

霧雨のような柔らかいミストのカーテンが全身に降り注ぎます。他の入浴方法とは異なる間接ミストを体験できます。

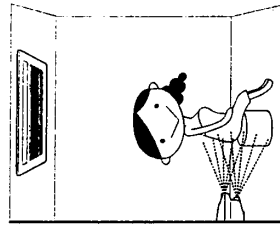

バックスポット

ポジションを変更して背面からミスト入浴をする方法です。スポット感覚の心地よい噴霧で背中をゆっくりと暖めることができます。

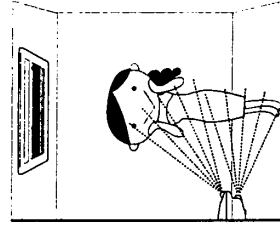

スタンディング

立った状態で顔から足先まで全身にミストを包む入浴方法です。

使用の前に

運転のしかた

※上図の浴室暖房乾燥機は天井埋込タイプですが、壁掛けタイプの場合もあります。

ミスト運転のしかた

★ミストユニットは浴室暖房乾燥機で暖房運転をしながらミストを発生させ、ミスト サウナ入浴をお楽しみいただけます。以下の項目を充分にご理解いただき、お守りください。

ミスト運転をする前に

- 浴室の窓とドアを必ず閉めてください。
 - 入浴前に浴室暖房乾燥機で暖房運転を行い、浴室内を暖めてください。
 - ランドリペーjayイヤーがある場合は、ミストがつかない場所に片づけをお願いします。
 - 給湯温度設定は「48℃以下のお好みの温度に設定してください。夏季は45℃以下に設定してください。」
- おすすめ設定温度：48℃
- ※給湯器の種類によっては、リモコンの給湯温度を「48℃」に設定できない機種もあります。
- 給湯温度が55℃以上の場合、ミストユニットがエラー(異常)となり運転ランプ(緑)とエラーランプ(赤)が1回点滅してミスト運転を停止しますので、20ページの故障かな?と思ったら」を参照してください。
- ミスト噴霧停止後にシャワーを使用する場合は、給湯器の温度設定に注意してご使用ください。
 - シャワーホースなどがミストユニット(ノズル)の前面にこないようにし、ミスト噴霧をさまたげないでください。
 - 冬期に浴室が冷えている場合は、浴室暖房乾燥機の暖房運転と同時にミスト運転を行い浴室を暖めてください。浴室が寒い場合や天井が高い場合、窓が大きい場合、水圧が低い場合、外気温が低い場合は暖まるまでに時間がかかります。
 - お風呂のお湯の量が不足したり、お湯はりができないことがあります。
 - 長時間ミストユニットを使用していない場合は、使用前に湯量調節弁と排水栓を開いて配管内の水を排水してください。

ミスト運転をした後は

- 使用後はカビの発生をおさえるため、必ず浴室暖房乾燥機で乾燥運転、または換気運転をして浴室を乾燥させてください。

△警告

- 次の方のミスト浴は使用を中止するか周囲の方が注意してください。
 - ・乳幼児
 - ・お子さま
 - ・お年寄り
 - ・皮膚感覚の弱い方
 - ・病状など自分の意志で体が動かせない方
 - ・運転操作のできない方
 - ・睡眠薬を服用されている方
 - ・風風が体にあたるとを好まない方など
 - 次の症状の方は、ミストサウナ入浴を控えてください。
 - ・妊娠中の方
 - ・動脈硬化症の方
 - ・貧血の方
 - ・皮膚病の方
 - ・呼吸器障害の方
 - ・体調の悪い方
 - ・心臓病(心筋梗塞、狭心症、危険な不整脈など)の方
 - ・安静を要する急性の感染症やケガなどの方
 - ・医師から入浴を禁じられている方など
- <入浴前>
- ミスト浴前には充分に水分をおとりください。脱水症状や貧血に注意。
- <入浴中>
- 個人差がありますが、無理のない時間で入浴してください。
 - ミスト浴中に気分が悪いと感じた場合は運転を停止して、窓を開けてください。(窓がない場合は換気を行ってください。)
 - 急に立ち上がるなど立ちくらみやめまいが起る場合がありますので注意してください。
 - ミストユニットのノズルに顔や体を近づけすぎないでください。

△注意

- <入浴前>
- 夏季に給湯温度設定を「45℃より高くすると浴室が高温になる場合があります。」
 - 「45℃以下に設定して無理のない入浴をしてください。」
- <入浴中>
- ミスト運転中に、シャワーや他の水栓でお湯や水をつけてください。ミスト噴霧量や能力が低下することがありますのでご注意ください。
 - 浴室の天井にたまった水滴が落ちてくる場合がありますので注意してください。

ミスト運転のしかた

1 湯量調節弁を全開にする

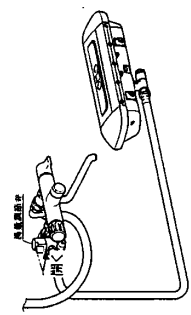

●ミスト噴霧開始時に配管内の残水が吹き出さないように水を抜きます。
※お湯のときもありませんので注意してください。

2 排水栓を開く

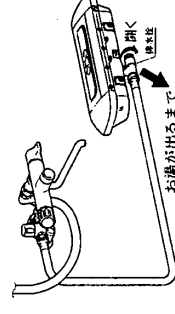

●ミスト噴霧開始時に配管内の残水が吹き出さないように水を抜きます。
※お湯のときもありませんので注意してください。

3 ミストユニット操作部の入切スイッチを2秒間長押しする

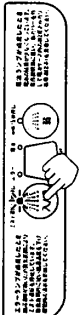

●運転ランプ(緑)が約1秒点灯後1回点滅します。約5秒後に運転ランプ(緑)が2回点滅になりミスト噴霧を開始します。
●最初の湯水・湯水にご注意ください。

4 再度、入切スイッチを押すとミスト噴霧が停止します

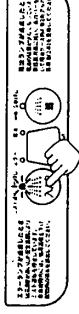

●ミスト噴霧が停止します。
●運転ランプ(緑)が約1秒点灯後消灯します。

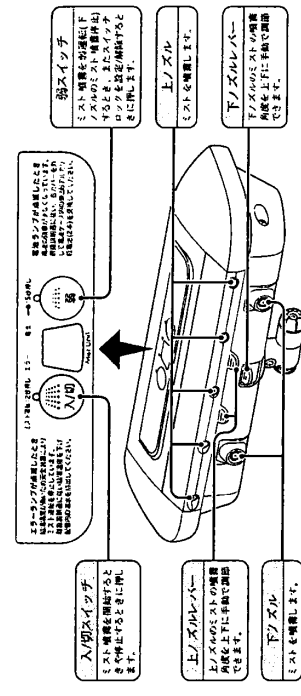

ミスト運転のしかた

ミストの噴霧量を弱運転に切り替える

- ミストユニットの弱スイッチを押すことで下ノズルのミスト噴霧を停止し、弱運転になります。
- 運転を開始してから約10秒間は、弱スイッチを押しても弱ランプ(緑)が3回点滅し、操作を受け付けません。

① ミストユニット操作部の弱スイッチを押すと下ノズルのミスト噴霧が停止します(上ノズルのみの噴霧になります)

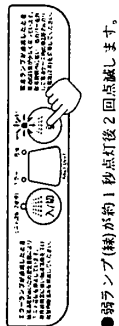

●弱ランプ(緑)が約1秒点灯後2回点滅します。

② 再度、弱スイッチを押すと下ノズルのミスト噴霧を再開します

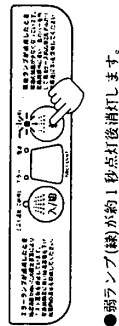

●弱ランプ(緑)が約1秒点灯後消灯します。

ノズルの向きの調節

入/切スイッチでミスト噴霧を停止してから操作してください。

- ミストの噴霧角度は上ノズルは上ノズルレバー、下ノズルは下ノズルレバーの位置を上下に手で調節して変更することができます。
- 上ノズルは一定の角度で止まるようになっていますが、止まる角度以外でも使用できます。
- お好みの角度に調節して使用してください。また体勢の移動によっても体感が変わります。

△注意

- ノズルの向きの調節は、給湯設定温度によっては、あつの場合がありますので、入/切スイッチで必ずミスト噴霧を停止して操作してください。

- ミスト運転停止時に入/切スイッチを2秒未満しか押しがない場合は、運転ランプ(緑)が3回点滅して操作を受け付けません。故障ではありません。
- ミスト噴霧を開始してから約50分経過後と、自動的にミスト運転を停止します。(オートストップ機能)

●入浴後は湯量調節弁を「全開(とじる)」にしてください。

●入浴後は給湯温度設定を元に戻してください。

●そのままの温度で使用すると熱いお湯が出る場合があります。

●24時間換気機能付きの浴室暖房乾燥機をご使用の場合は、ミスト運転時は必ず暖房運転を行うか浴室換気を1回してください。

●浴室暖房乾燥機の機種によっては浴室暖房乾燥機の運転を切り替えると、ミスト運転が停止することがあります。その場合は30秒以上経過してから、再度ミスト運転を開始してください。

上手なミスト浴の楽しみかた

ミスト噴霧範囲

上ノズル、下ノズルの角度を変えることにより、下図の範囲で噴霧ができます。
※イラストはミストユニットを床面から300mmの高さに設置した場合のイメージです。
実際の噴霧範囲は浴室の形状、入浴者の姿勢や位置、気流の影響を受けて変化します。

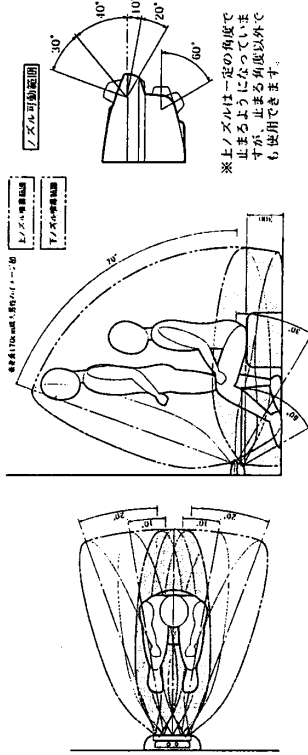

※上ノズルは一定の角度で止まるようになっていますが、止まる角度以外でも使用できます。

あつすぎた場合の操作

- 浴室暖房乾燥機の暖房運転を併用している場合は、暖房運転を停止するか、風向・風量・温度設定を調節してください。
- ミスト噴霧を体にあててみてください。
- ミストユニットから距離をとる、またはミストユニットのノズルの角度を広げてください。
- ミストの噴霧温度を下げてください。(給湯器の温度設定を下げてください)

あつさが物足りない場合の操作

- 浴室暖房乾燥機の暖房運転を併用している場合は、風向・風量・温度設定を調節してください。
- ミストの噴霧温度を上げてください。
- ミスト噴霧を体にあててください。
- ミストユニットに近づくと、またはミストユニットのノズルの角度を体に向けてください。

ミストの勢いが強いと感じる場合の操作

- ミスト噴霧を体にあててみてください。
- ミストユニットから距離をとる、またはミストユニットのノズルの向きを調節してください。
- ミストの噴霧量を弱運転に切り替えてください。
- 湯量調節弁によりお好みの湯量に調節してください。
- 湯量を少なくし過ぎると給湯器の運転が停止し、水が出る場合がありますので注意してください。

こんなときは?

- 運転ランプ(緑)とエラーランプ(赤)が1回点滅した場合(高温エラー)
給湯温度の設定が48℃以下になっていることを確認して、ミストユニット下部の排水栓から排水し、入/切スイッチを押すとエラー表示が解除されて停止状態になります。
- 高温水が勢いよく排水口より出る可能性がありますので注意してください。

スイッチチャロックのしかた

- ★小さなお子さまなどが入浴中にいざずちや間違っ、入/切スイッチを押してもミストが噴霧しないように保護する機能です。
- ミストユニットが運転していない状態で、ミストユニットの弱スイッチを5秒間長押しすることでスイッチチャロックが設定できます。
- スイッチチャロックを設定すると、入/切スイッチを押してもミストは噴霧しません。

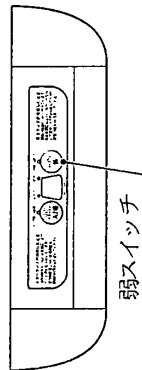

設定

弱スイッチを5秒間長押しする

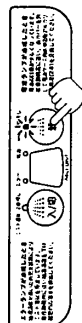

- 弱スイッチを押しながら約5秒後に弱ランプ(緑)が点灯するとスイッチチャロックが設定され、弱スイッチから手を離すと、弱ランプ(緑)が消灯します。

解除

弱スイッチを5秒間長押しする

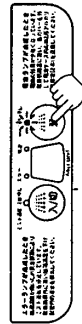

- 弱スイッチを押しながら約5秒後に弱ランプ(緑)が点灯するとスイッチチャロックが解除され、弱スイッチから手を離すと、弱ランプ(緑)が消灯します。

お知らせ

- スイッチチャロック設定中に入/切スイッチを押すと、運転ランプ(緑)が3回点滅し、操作を受け付けません。

凍結予防

- 冬期には急な凍害のために、配管が凍結して破損することがあります。冬期には充分注意してください。
- ミストユニットの凍結を予防するため、下記の処置をしてください。

1 湯量調節弁を全閉にして、ミストユニットの排水栓を開く

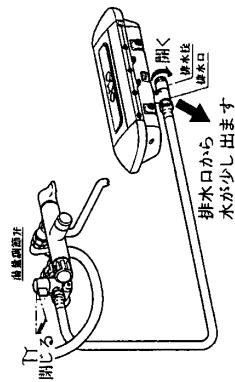

注意

排水口からお湯が出る場合がありますので、注意してください。

2 ミストユニットの排水栓を閉じる

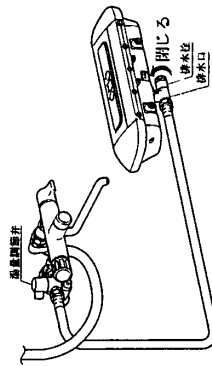

※排水口から水(またはお湯)が少し出たらミストユニットの排水栓を閉じてください。

日常の点検・手入れ

お手入れの前に

運転を停止する

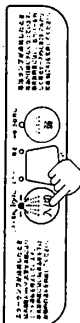

注意

- ミスト噴霧中や運転停止後しばらくはノズルに触れないでください。やけどの原因になります。

お手入れのしかた

- 手袋等で指先を保護し機器が充分冷えてから行ってください。
- やわらかい布でからぶきしてください。
- 汚れがひどい場合はやわらかい布をぬるま湯に浸し、よくしぼってからふいてください。

注意

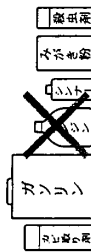

- カビ取り剤、ガソリン、ベンジン、シンナー、みがき粉、殺虫剤、高温のお湯、化学ぞうきんなどは使用しないでください。塗装がはがれたり、変形・変色の原因になります。
- ミストユニットに当たらないでください。転倒してケガの原因になります。

取扱説明書

RSM-700

100364500031

1310 01

ノズル(適時)

- ノズルに汚れやゴミが付着したときは、やわらかい歯ブラシ等で掃除してください。

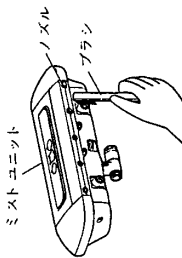

警告

- ノズル中央の穴に針金を差し込まないでください。ノズル部に傷がつくとミストの噴霧異常でやけどの原因になります。

電磁弁(1カ月に1回)

お願い

ミストユニットは定期的(1カ月に1回)に5分程度のミスト運転を行ってください。
長期間使用しないと、ミストユニット内部の部品が固着し、動作不良を起すことがあります。

点検・お手入れ・他

点検、お手入れ、他

ランプ表示について

●故障・異常が発生した場合はミストユニットのランプが点灯または点滅して故障・異常をお知らせします。



Table with 2 columns: ランプ表示 (Lamp Display) and 内容 (Content). It lists various lamp symbols and their meanings, such as 'Mist operation waiting', 'Mist operation', 'Operation accepted', 'Operation rejected', 'High temperature error', 'Mist unit normal', 'Battery low warning', 'Battery replacement', and 'Mist unit lock setting cancellation'.

●以上のことをお調べただいて、なお異常があるときやわからないときは、お買い求めの販売店または、お買い求めの販売店または、もよりの東京ガスへご連絡ください。不完全な処置は事故のもとになります。お客様自身で修理は絶対にしないでください。

20

故障かな?と思ったら

サービス(修理)を依頼される前に

次のような場合は故障ではありません。サービス(修理)を依頼される前にもう一度確認してください。

Table with 2 columns: 番号 (Number) and 現象 (Phenomenon). It lists 8 common issues like 'Mist unit power is strong/weak', 'Mist unit temperature is low', 'Mist unit cannot start', 'Mist unit stops during operation', 'Mist unit cannot start/stop', 'Mist unit cannot start/stop', 'Mist unit cannot start/stop', and 'Mist unit cannot start/stop'.

19

仕様

品名	後付けミストユニット
型式	RSM-700
設置場所	浴室内壁掛設置
外形寸法	浴室壁面 高さ102mm×幅40mm×奥行106mm(突起部含まず)
質量	3.0kg
電源	DC3V(単2形アルカリ乾電池×2個)
電池残量表示	電池切れ警報表示あり
電池寿命	約1年
給湯配管径	混合水後の給湯側から分岐
配管材料	G1/2
給湯器接続	給湯用ホース
水温調節	48℃以下
使用水温	電磁弁
噴霧流量	標準0.2MPa(動水圧)〔0.15~0.5MPa〕
ノズル配座	標準4.4L/min(2.6~7.4L/min)
付属品	上段=5個、下段=2個 単2形アルカリ乾電池(2個)、フィルター(付)、キン ねじ一式、取扱説明書(保証書付)、工事説明書 クイックマニュアル

保証・サービス

サービスを依頼されるときは

サービス(修理)を依頼される前に19・20ページの「故障かな?と思ったら」の項を見て、今一度確認してください。不具合があるときはご自分で修理せず、お買い求めの販売店にご連絡ください。

●アフターサービスをお申し付けただけときは、次のことをお知らせください。

1. 品名……………後付けミストユニット
2. 品名コード・型式名…RSM-700
(本体の下部に記載しております。)
3. お買い上げ年月日……………保証書をご覧ください
4. 故障の状況(現象または異常表示の内容)……………できるだけ詳しく
5. ご住所、お名前、電話番号、道順(付近の目印など)
6. 訪問ご希望日

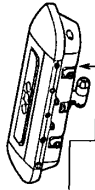

保証・修理について

この機器には「保証書」がついています

- 必ず「販売店名・お買い上げ日等」が記入されていることを確認してください。
- 保証書の内容をよくお読みになったあとには大切に保管しておいてください。
- 正常な使用状態において故障した場合には、保証書の規定によりお買い上げ日より1年間は無料で修理いたします。お買い求めの販売店にご相談ください。
- 保証期間経過後の修理についても、お買い求めの販売店にご相談ください。
- 家庭用の浴室に設置する場合は特別な使用方法でのクレーム発生につきましては、保証の対象外となりますのでご注意ください。
- 凍結やスケールによる故障の場合は保証期間内でも有料となります。

補修用性能部品の保有期間

この製品の補修用性能部品の保有期間は製造打ち切り後10年です

- その後の修理は補修用性能部品がなく、修理できない場合がありますのでご了承ください。ただし、保有期間経過後であっても補修用性能部品の在庫がある場合は、修理(有料)いたします。なお、補修用性能部品とは、その製品の機能を維持するために必要な部品です。

取扱説明書

RSM-700

100364500031

1312 01

点検、お手入れ、他

保証書

後付けミストユニット

品名コード 型式名	RSM-700
--------------	---------

上記本体をお買い上げいただきました。この保証書は、東京ガス供給地域内において、都市ガスにてご使用になる場合に、本書記載内容で無料修理をお約束するものです。

1. 保証期間は、お買い上げの日から1年間とし、本体を対象にします。なお、下記部品については、別途以下の年数を保証します。

2. 電気基板・・・3年
万一故障の場合は、お買い上げの販売店または、最寄りの東京ガスへお申し出下さい。原則として、出張修理いたします。

3. サービス員がお伺いした時に、保証書をご提示下さい。

4. 保証期間内においても、次の場合は有償修理といたします。

- (1) 任意用途以外でご使用になる場合の不具合。
- (2) 取扱説明書等の記載事項によらないで、ご使用した場合の不具合。(但し、当社都合の場合はのぞきます。)
- (3) 器具の調整、改造された場合の不具合、落下等による不具合。
- (4) お買い上げ後、取付場所の移動、落下等による不具合。
- (5) 燃焼駆体の変形等器具本体以外に起因する当該器具の不具合、塗装の色あせ等の経年変化またはご使用に伴う腐食等により生じた外観上の現象。
- (6) 強い腐食性の気体環境に起因する不具合。
- (7) 犬、猫、おせん、昆虫等の動物の行為に起因する不具合。
- (8) 火災や雷撃、落雷、洪水、津波等の天災地災または戦争、暴動等の破壊行為による不具合。
- (9) 電気、ガス、給排水、ガス、ガス、ガス等の配管トラブル等に起因する不具合。
- (10) 指定規格外のガス、電気または熱源等をご使用したことによる不具合。
- (11) 給水、給排水などの漏れ等異物流入に起因する不具合。
- (12) 温水水、井戸水等を給水した場合に起因する不具合。
- (13) 本保証書を紛失された場合。

5. 本保証書を紛失された場合は、お買い上げの販売店または、最寄りの東京ガスへお問い合わせ下さい。

保証履行者：  東京ガス株式会社
〒105-8527 東京都港区港南1丁目5番20号

保証責任者：  株式会社長府製作所
〒752-8555 山口県下関市長府南町2-1

■お買い上げ日および販売店名

お買い上げ日	年	月	日
--------	---	---	---

販売店名	販売者
住所	印
電話番号	

■お客様へ

1. この保証書をお受け取りになる時に、販売年月日、販売店名、捺印が記入してあることを確認してください。
2. 本保証書は再発行いたしませんので紛失されないよう大切に保存して下さい。
3. 無料修理期間経過後の故障修理等については「アフターサービス」の項をご覧下さい。
4. この保証書によって保証書発行している者(保証履行者・保証責任者)、およびそれ以外の事業者に対するお客様の法的権利を制限するものではありません。