

取扱説明

AT-245RA-AW2Q
 AT-245RA1-AW2Q
 AT-245RA2-AW2Q
 AT-245RA4-AW2Q
 AT-245RA8-AW2Q
 AT-245FA-AW2Q
 AT-245RA-AQ
 AT-245RA1-AQ
 AT-245RA2-AQ
 AT-245RA4-AQ
 AT-245RA8-AQ
 AT-245FA-AQ

(AT-245RA-AW2Q)
 (AT-245RA-AW2Q-G)
 (AT-245RA-AW2Q-F)
 (AT-245RA-AW2Q-C)
 (AT-245RA-AW2Q-E)
 (AT-245FA-AW2Q)
 (AT-245RA-AQ)
 (AT-245RA-AQ-G)
 (AT-245RA-AQ-F)
 (AT-245RA-AQ-C)
 (AT-245RA-AQ-E)
 (AT-245FA-AQ)

5	4	0	9	4	0	0
5	4	0	7	4	0	0
5	4	0	5	4	0	3
5	4	0	3	4	0	3
5	4	0	8	4	0	5
5	4	0	1	4	0	4
5	4	0	6	4	0	6
5	4	0	4	4	0	7
5	4	0	2	4	0	8
5	4	0	0	4	0	9
5	4	0	6	4	1	1
5	4	0	8	4	1	0

13011

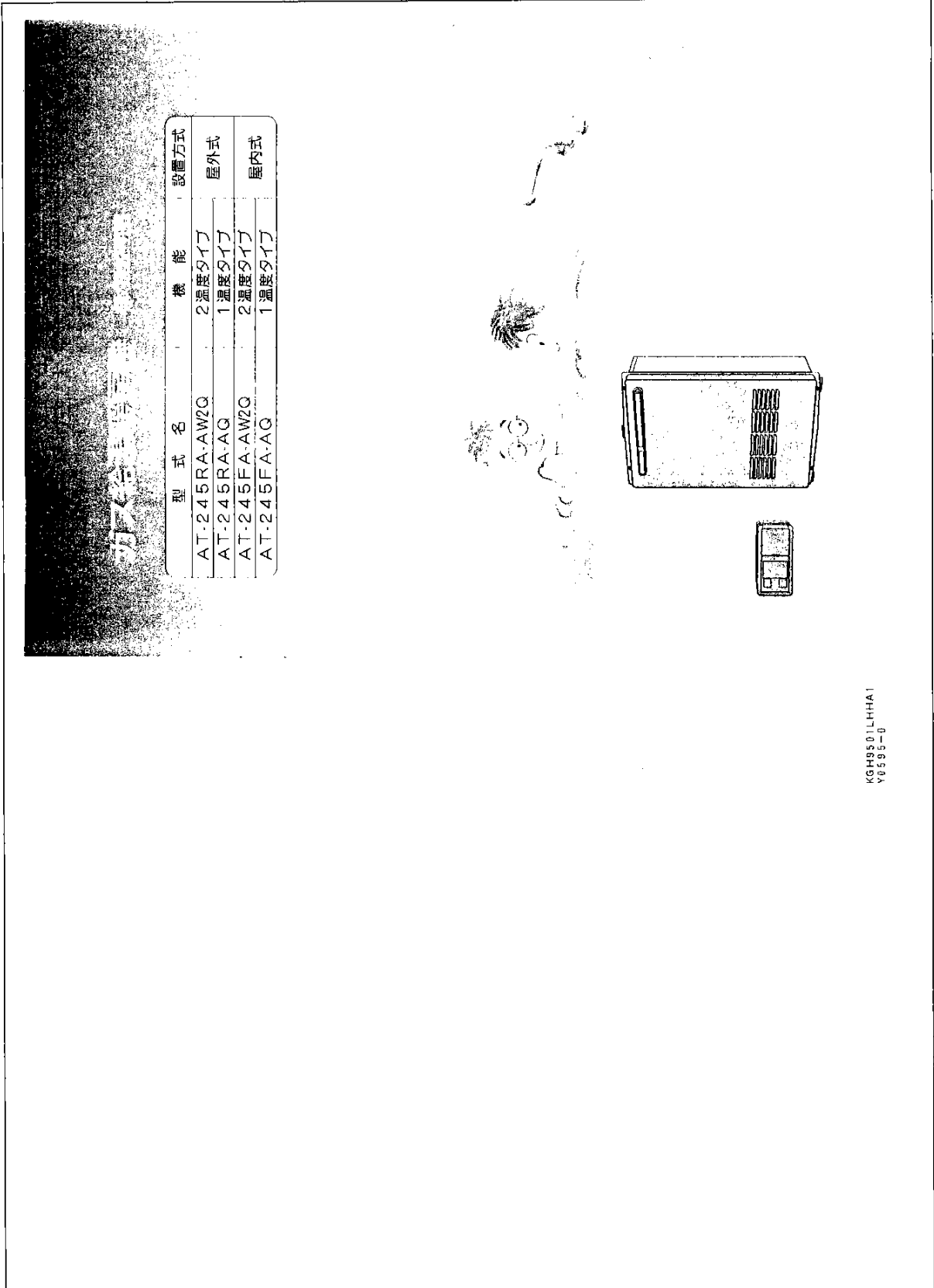

型 式 名	機 能	設 置 方 式
AT-245RA-AW2Q	2温度タイプ	屋外式
AT-245RA-AQ	1温度タイプ	屋外式
AT-245FA-AW2Q	2温度タイプ	屋内式
AT-245FA-AQ	1温度タイプ	屋内式

KG49501LHHA1
 Y9595-9

安全上のご注意

必ずお守りください

お使いになる人や他の人の危害、財産への損害を未然に防止するため、必ずお守りいただくことを、次のように説明しています。
 ■表示内容を無視して誤った使い方をした時に生じる危害や損害の程度を、次の表示で区分し、説明しています。

- △危険** この表示の欄は、「死にまたは重傷などを負う危険が切迫して生じることが想定される」内容です。
 - △警告** この表示の欄は、「死にまたは重傷などを負う可能性が想定される」内容です。
 - △注意** この表示の欄は、「障害を負う可能性または物的損害のみが発生する可能性が想定される」内容です。
- お守りいただく内容の種類を、次の検表示で区分し、説明しています。
 (下記は、検表示の一例です。)
- △** このような検表示は、気をつけていただきたい「注意喚起」内容です。
 - このような検表示は、してはいけない「禁止」内容です。
 - ⓧ** このような検表示は、必ず実行していただく「強制」内容です。

■給排気筒が外れたり、つまった状態で使ったり、絶対に火をつけたり電気が通らない(給排気筒使用の場合)

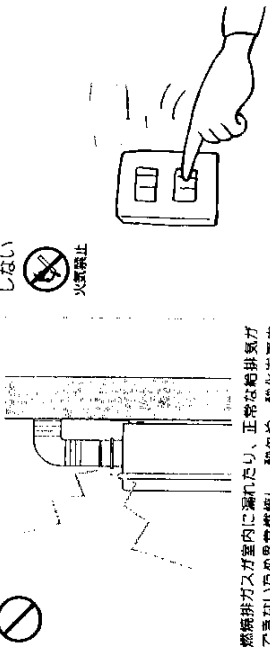

燃焼排ガスが室内に流れたり、正常な給排気ができないための異常燃焼し、酸素や一酸化炭素などの原因となります。

引火し、爆発・火災の原因となります。

△危険

■ガス漏れに気付いた時は、ガスを閉め、窓や戸を全開にし、お買い上げの販売店へ連絡する

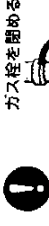

ガス栓を閉める



窓や戸を全開にする
(屋内式の場合)

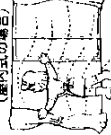

お買い上げの販売店または
ガス会社に連絡する

そのままにしておくこと、引火し、爆発・火災の原因となります。

■屋内に設置しない(屋外式の場合)

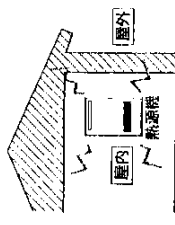

燃焼排ガスが室内に流入したり、正常な給排気ができないための異常燃焼し、酸素や一酸化炭素中毒などの原因となります。

△警告

■お出かけやお休みなど長時間使用しないときは、リモコンのスイッチを「切」にする

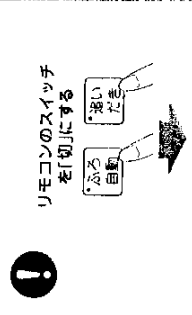

リモコンのスイッチを「切」にする

旅行など、長時間使用しない場合は凍結予防のため水抜きを行なう(※23,30,31ページ参照)

ガス漏れが生じた場合、火災の原因となります。

■入浴時、シャワー使用時は必ず手で湯温を確認する



確認を怠ると、やけどの原因となります。

■熱源機の設置、移動の工事はお買い上げの販売店に依頼する



正常に熱源機が設置されていないと火災や熱源機故障の原因となります。

取扱説明

AT-245RA-AW2Q
 AT-245RA1-AW2Q
 AT-245RA2-AW2Q
 AT-245RA3-AW2Q
 AT-245RA4-AW2Q
 AT-245RA5-AW2Q
 AT-245FA-AW2Q
 AT-245RA-AQ
 AT-245RA1-AQ
 AT-245RA2-AQ
 AT-245RA3-AQ
 AT-245RA4-AQ
 AT-245RA5-AQ
 AT-245FA-AQ

(AT-245RA-AW2Q)
 (AT-245RA-AW2Q-G)
 (AT-245RA-AW2Q-F)
 (AT-245RA-AW2Q-C)
 (AT-245RA-AW2Q-E)
 (AT-245FA-AW2Q)
 (AT-245RA-AQ)
 (AT-245RA-AQ-G)
 (AT-245RA-AQ-F)
 (AT-245RA-AQ-C)
 (AT-245RA-AQ-E)
 (AT-245FA-AQ)

5	4	0	9	4	0	0
5	4	0	4	4	0	1
5	4	0	0	0	0	2
5	4	0	5	3	3	3
5	4	0	0	8	5	4
5	4	0	0	4	4	4
5	4	0	0	4	4	6
5	4	0	0	6	0	7
5	4	0	2	4	0	8
5	4	0	0	0	0	9
5	4	0	0	0	1	1
5	4	0	0	0	1	0

13031

安全上のご注意

必ずお守りください

■必ず銘板に表示のガス・電源を使用する

(例)AT-245RA-AQの場合



製造年月(例:0年×月×日)を示します。

他のガス種・電源を使用すると熱源機が正操に作動しなくなり、異常燃焼し、一酸化炭素中毒や火災などの原因となります。

■燃えやすいものは離す(屋外式の場合)

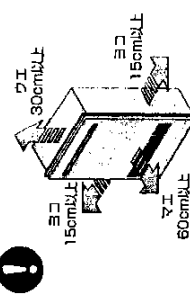

上記の離隔距離を確保しないと、火災の原因となります。

■燃えやすいものは離す(屋内式の場合)

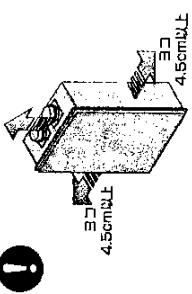

上記の離隔距離を確保しないと、火災の原因となります。

■スプレー缶を給排気口(トップ)の前方に置かない、前方で使用しない

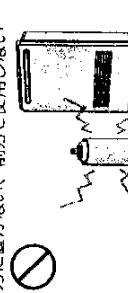

■ガソリン・ベンジン・灯油など引火のおそれのあるものを近くで使用しない

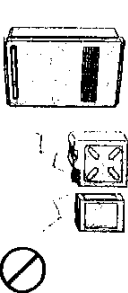

■給湯・シャワー使用時は、使用者以外湿度を変えない



■給排気口(トップ)をおおわない

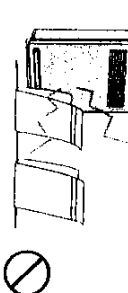

警告

■異常燃焼・臭気・異常音を感じたとき、地震・火災のときは次の手順に従う



給湯栓を閉める

リモコンおよび加熱器のスイッチを「切」にする

給水元栓・ガス栓を開める

お買い上げの販売店またはガス会社に連絡する

そのまましておくと火災の原因となります。

■増改築などにより屋内状態にしない(窓などにより閉じない) (屋外式の器)

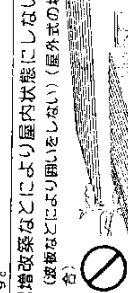

十分な給排気ができなため不完全燃焼し、一酸化炭素中毒などの原因となります。

注意

■追いだきするときは水位が循環口より10 cm以上、上にあることを確認する

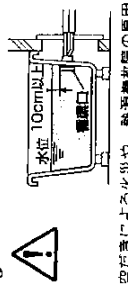

■使用中や消火直後は、排気口(トップ)付近に離れない



■熱源機の上に乗ったり、物を乗せたりしない



■車両・船舶への設置はしない

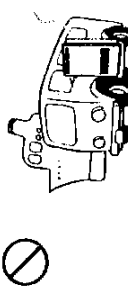

取扱説明

AT-245RA-AW2Q
AT-245RA1-AW3Q
AT-245RA2-AW3Q
AT-245RA4-AW3Q
AT-245RA8-AW3Q
AT-245FA-AW2Q
AT-245RA-AQ
AT-245RA1-AQ
AT-245RA3-AQ
AT-245RA4-AQ
AT-245RA8-AQ
AT-245FA-AQ

(AT-245RA-AW2Q)
(AT-245RA-AW2Q-C)
(AT-245RA-AW2Q-F)
(AT-245RA-AW2Q-C)
(AT-245RA-AW2Q-E)
(AT-245FA-AW2Q)
(AT-245RA-AQ)
(AT-245RA-AQ-C)
(AT-245RA-AQ-F)
(AT-245RA-AQ-C)
(AT-245RA-AQ-E)
(AT-245FA-AQ)

5 4 0 5 9 4 0 0
5 4 4 5 5 4 4 0 0
5 4 4 5 5 4 4 0 0
5 4 4 5 5 4 4 0 0
5 4 4 5 5 4 4 0 0
5 4 4 5 5 4 4 0 0
5 4 4 5 5 4 4 0 0
5 4 4 5 5 4 4 0 0
5 4 4 5 5 4 4 0 0
5 4 4 5 5 4 4 0 0

13041

安全上のご注意

必ずお守りください

お願い

■ 湯時は電源プラグを抜くまたはブレーキ停止のときは、給湯栓を閉める力を「切」にする

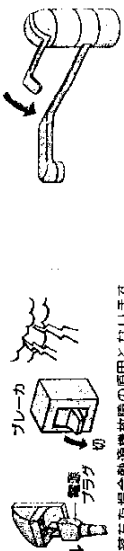

■ 湯が落ちた場合、熱湯機器故障の原因となります。

■ 断水の場合は、給湯栓を閉め、リモコンのスイッチを「切」にする
給湯栓を閉める



リモコンのスイッチを「切」にする

■ そのままにしておくと熱湯機器故障の原因となります。

■ 浴室内の循環口はタオルなどでふさがらない

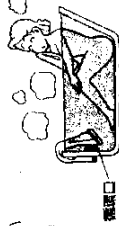

■ やけどや熱湯機器故障の原因となります。

■ テレビやラジオとは離す

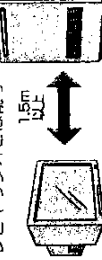

■ 上記の距離を保たないと雑音の原因となります。

■ 燃焼が停止し、水になります。
■ 夏期など始めるお湯がでないときは湯量を多くして使う

■ 水温が高いとき湯量を絞ると、設定温度より高くなる場合があります。

■ 台所リモコンは直射日光、水しぶき、蒸気がかからない場所で使用、設置する

■ 水しぶきなどがかかると台所リモコン故障の原因となります。

■ ソーラー（本機熱湯水）システムに接続できません

■ 給水側に湯水が流れると、熱湯機器故障の原因となります。

■ 燃焼中、電源プラグを抜いたり、ブレーキを「切」にして消火しない

■ 熱湯機器故障の原因となります。

■ 水圧の低い地域では逆流防止栓を使用しない

■ 熱湯機器作動不良の原因となります。

入浴健康入浴

体の疲れをとる入浴のしかた！

● 43～44℃のお湯に入る。
疲労の原因は体内に疲労物質（乳酸）がたまるため。そこで43～44℃の高温の温度だと、血行がグンとよくなるので乳酸が早く体外に出ていきます。

● つがる時間は10分前後で。

熱い湯に10分間つがると、血液中の乳酸濃度が低くなり、お風呂から出て1時間ほどで疲労以前のレベルに戻ります。10分がきつい人は、短い時間で何回か入るとよいでしょう。

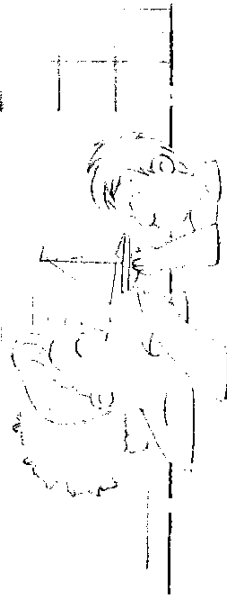

ストレスをとる入浴のしかた！

● 39～41℃のぬるいお湯に入る。

ぬるめのお湯は、緊張の原因、交感神経の活動をしずめ、リラックスを与えてくれる副交感神経の活動を優位してくれれます。

● つがる時間は15～20分ほどで。

ぬるいお湯は、体への効果がゆつくりなため、長い入浴時間が必要です。ゆつくりつがっていると心臓への負担も少なく、血圧が下がってイライラが解消されてゆきます。

取扱説明

AT-245RA-AW2Q
AT-245RA1-AW2Q
AT-245RA2-AW2Q
AT-245RA4-AW2Q
AT-245RA6-AW2Q
AT-245FA-AW2Q
AT-245RA-AQ
AT-245RA1-AQ
AT-245RA2-AQ
AT-245RA4-AQ
AT-245RA6-AQ
AT-245FA-AQ

(AT-245RA-AW2Q)
(AT-245RA-AW2Q-G)
(AT-245RA-AW2Q-F)
(AT-245RA-AW2Q-C)
(AT-245RA-AW2Q-E)
(AT-245FA-AW2Q)
(AT-245RA-AQ)
(AT-245RA-AQ-G)
(AT-245RA-AQ-F)
(AT-245RA-AQ-C)
(AT-245RA-AQ-E)
(AT-245FA-AQ)

5 5 5 5 5 5 5 5 5 5 5 5 5 5
4 4 4 4 4 4 4 4 4 4 4 4 4 4
0 0 0 0 0 0 0 0 0 0 0 0 0 0
9 7 7 5 3 3 8 1 6 4 2 0 4 4
4 4 4 4 4 4 4 4 4 4 4 4 4 4
0 0 0 0 0 0 0 0 0 0 0 0 0 0
8 4 4 4 4 4 4 4 4 4 4 4 4 4
0 0 0 0 0 0 0 0 0 0 0 0 0 0
0 1 9 9 6 4 6 4 4 5 4 4 4 1 0

13061

初めてお使いになるとき

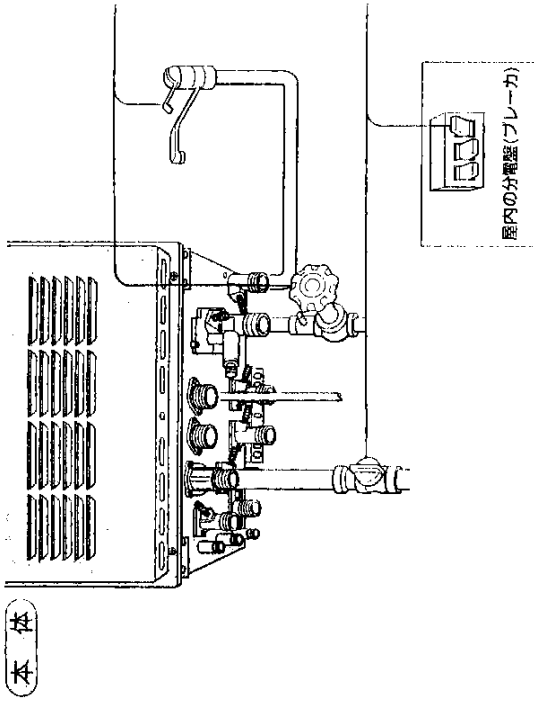

※混合水栓のレバーを上げた状態が、給湯栓「開」の場合で説明してあります。

1 ■ 水の出ることを確かめる

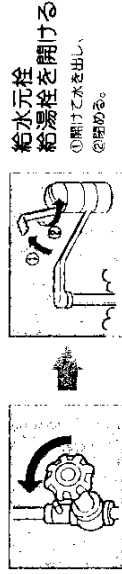

2 ■ ガスの開栓と通電を確かめる

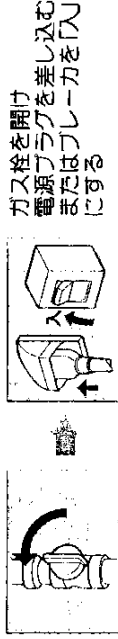

3 ■ お風呂の湯が出ることを確かめる

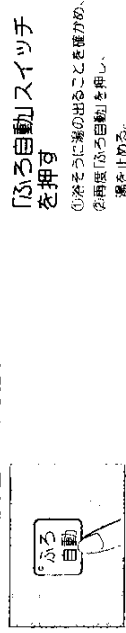

お知らせ

- 消費電力節約のため、使用後は30分で画面表示が消えます。再度、お湯栓「開」またはリモコンのスイッチ操作で表示します。また表示が消えても設定した温度、水位は記憶しています。

※優先スイッチ・ランプがないリモコンもあります。

取扱説明

AT-245RA-AW2Q	(AT-245RA-AW2Q)
AT-245RA1-AW2Q	(AT-245RA-AW2Q-G)
AT-245RA2-AW2Q	(AT-245RA-AW2Q-F)
AT-245RA4-AW2Q	(AT-245RA-AW2Q-C)
AT-245RA8-AW2Q	(AT-245RA-AW2Q-E)
AT-245FA-AW2Q	(AT-245FA-AW2Q)
AT-245RA-AQ	(AT-245RA-AQ)
AT-245RA1-AQ	(AT-245RA-AQ-G)
AT-245RA2-AQ	(AT-245RA-AQ-F)
AT-245RA4-AQ	(AT-245RA-AQ-C)
AT-245RA8-AQ	(AT-245RA-AQ-E)
AT-245FA-AQ	(AT-245FA-AQ)

5	4	0	9	4	0
5	5	4	7	4	0
5	5	4	5	4	0
5	5	4	4	4	0
5	5	4	3	4	0
5	5	4	8	4	0
5	5	4	0	0	0
5	5	4	0	0	0
5	5	4	1	4	0
5	5	4	6	4	0
5	5	4	4	4	0
5	5	4	2	4	0
5	5	4	0	4	0
5	5	4	6	4	1
5	5	4	8	4	1
5	5	4	0	0	0

13081

お湯の出しかた (台所・洗面所)

◆台所リモコンがない場合

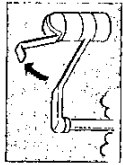

1 給湯栓を開ける

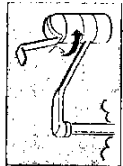

2 混合水栓で
湯温調節をする

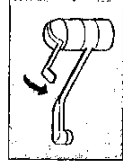

3 給湯栓を閉める



⑥お知らせ

- 混合水栓での湯温調節は⇒浴室リモコンで設定した温度までの範囲となります。
- 湯温を設定したい場合は⇒浴室リモコンで設定してください。
- お湯作り中、給湯する⇒お湯が一定の温度まで上昇するまでです。

※混合水栓のレバーを上げた状態、給湯栓「開」の場合で説明してあります。

◆台所リモコンがある場合

⑦台所リモコン

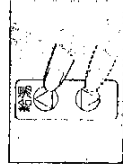
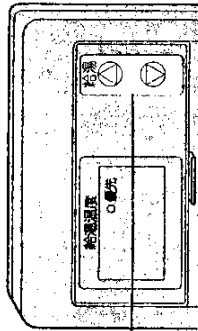

1 優先ランプ点灯
を確認し、(下記参照)
温度を設定する

- お湯の温度は約35~47℃の幅と約60℃で設定できます。

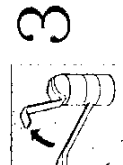

2 給湯栓を開ける

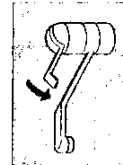

3 給湯栓を閉める

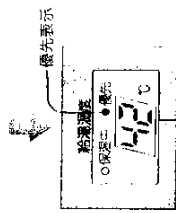

■ 2 回目以降は

⇒前回と同じ温度の湯が出ます。

優先について (台所リモコンがある場合)

台所リモコンの優先ランプが点灯していないと、給湯温度を設定できません。

- 優先ランプが点灯しているときは⇒浴室リモコンの優先スイッチを押し、
- 優先スイッチは⇒押すことで優先ランプが点灯し、台所リモコンと浴室リモコンが互いに移動します。

取扱説明

AT-245RA-AW2Q
AT-245RA1-AW2Q
AT-245RA2-AW2Q
AT-245RA4-AW2Q
AT-245RA8-AW2Q
AT-245FA-AW2Q
AT-245RA-AQ
AT-245RA1-AQ
AT-245RA2-AQ
AT-245RA4-AQ
AT-245RA8-AQ
AT-245FA-AQ

(AT-245RA-AW2Q)
(AT-245RA-AW2Q-G)
(AT-245RA-AW2Q-F)
(AT-245RA-AW2Q-C)
(AT-245RA-AW2Q-E)
(AT-245FA-AW2Q)
(AT-245RA-AQ)
(AT-245RA-AQ-G)
(AT-245RA-AQ-F)
(AT-245RA-AQ-C)
(AT-245RA-AQ-E)
(AT-245FA-AQ)

5 4 0 9
5 4 0 4
5 4 0 3
5 4 0 3
5 4 0 3
5 4 0 3
5 4 0 3
5 4 0 3
5 4 0 3
5 4 0 3
5 4 0 3
5 4 0 3

9 4 0 0
7 4 0 0
5 4 0 0
3 4 0 0
3 4 0 0
3 4 0 0
3 4 0 0
3 4 0 0
3 4 0 0
3 4 0 0
3 4 0 0
3 4 0 0

13091

お湯はりのしかた

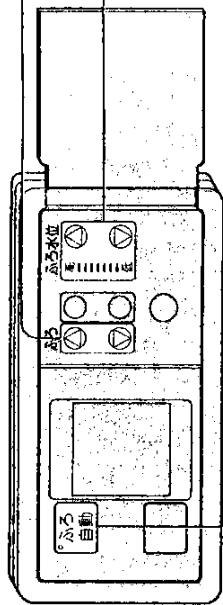

浴室リモコン

準備：①お風呂の排水栓を閉じ、
②浴槽のふたをしておいてください。

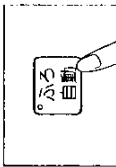

押す

- ランプ点灯。
- お湯はりが稼働すると自動的に消火し、プガーでお知らせします。

- 途中で消火するとき、止めるとき
→再度押す。
(お風呂自動ランプと連続ランプが消灯。)

- 沸かし直し (浴槽に残り湯があるとき)
→同じ手順で設定した水位・温度に沸きあげます。

- 台所リモコンでもお湯はりできます (台所リモコンがある場合)
→台所リモコンの「お風呂自動」を押す。(浴室リモコンに表示の水位・温度になります。)



- お湯はり中は→リモコンの警告表示は消えています。
- お湯はり中は→水や空気を吸う音が出る場合があります。異常ではありません。
- 寒い浴槽のとき→水位を高くするとあふれることがあります。浴槽の形により、水位は多少変わります。

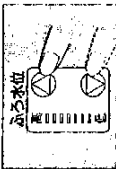

水位を設定する

- 循環口から高さ約14～約40 cmの處で設定できます。

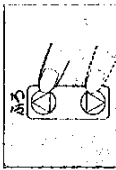

温度を設定する

- 約35℃～50℃の處で設定できます。

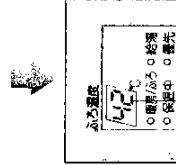
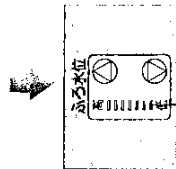

- お湯はりが完了すると →その後4時間保温と足し湯を断けます。
- 保温中は →湯温検知を10分毎にポンプで循環して行います。



- 給湯とお湯はり、同時使用の場合
→給湯温度はお湯はりの温度と同じになります。
- 給湯使用中にお風呂自動スイッチを「入」にすると
→お湯はりは待機します。

取扱説明

AT-245RA-AW2Q
AT-245RA1-AW2Q
AT-245RA2-AW2Q
AT-245RA4-AW2Q
AT-245RA8-AW2Q
AT-245FA-AW2Q
AT-245RA-AQ
AT-245RA1-AQ
AT-245RA2-AQ
AT-245RA4-AQ
AT-245RA8-AQ
AT-245FA-AQ

(AT-245RA-AW2Q)
(AT-245RA-AW2Q-G)
(AT-245RA-AW2Q-F)
(AT-245RA-AW2Q-E)
(AT-245RA-AW2Q-E)
(AT-245FA-AW2Q)
(AT-245RA-AQ)
(AT-245RA-AQ-G)
(AT-245RA-AQ-F)
(AT-245RA-AQ-C)
(AT-245RA-AQ-E)
(AT-245FA-AQ)

5 4 0 9 4 0 0 0
5 4 7 4 4 0 0 0
5 4 4 4 4 0 0 0
5 4 4 4 4 0 0 0
5 4 4 4 4 0 0 0
5 4 4 4 4 0 0 0
5 4 4 4 4 0 0 0
5 4 4 4 4 0 0 0
5 4 4 4 4 0 0 0
5 4 4 4 4 0 0 0
5 4 4 4 4 0 0 0
5 4 4 4 4 0 0 0

13101

お風呂自動

取扱説明

AT-245RA-AW2Q
 AT-245RA1-AW2Q
 AT-245RA2-AW2Q
 AT-245RA4-AW2Q
 AT-245RA8-AW2Q
 AT-245FA-AW2Q
 AT-245RA-AQ
 AT-245RA1-AQ
 AT-245RA2-AQ
 AT-245RA4-AQ
 AT-245RA8-AQ
 AT-245FA-AQ

(AT-245RA-AW2Q)
 (AT-245RA-AW2Q-G)
 (AT-245RA-AW2Q-F)
 (AT-245RA-AW2Q-C)
 (AT-245RA-AW2Q-E)
 (AT-245FA-AW2Q)
 (AT-245RA-AQ)
 (AT-245RA-AQ-G)
 (AT-245RA-AQ-F)
 (AT-245RA-AQ-C)
 (AT-245RA-AQ-E)
 (AT-245FA-AQ)

5	4	0	9	4	0	0
5	5	7	7	4	0	0
5	4	0	5	4	0	0
5	4	0	4	4	0	2
5	4	0	3	4	0	3
5	4	0	8	4	0	5
5	4	0	1	4	0	4
5	4	0	6	4	0	6
5	4	0	4	4	0	7
5	4	0	2	4	0	8
5	4	0	0	4	0	9
5	4	0	6	4	1	1
5	4	0	8	4	1	0

13111

シャワーの使いかた

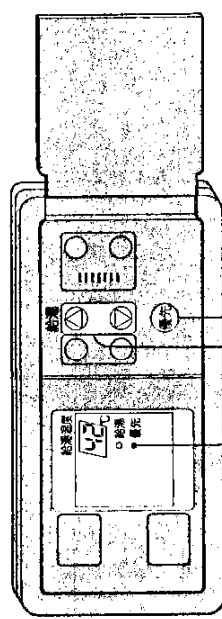

1 押す
 (お所りモコンがある場合)
 (優先ランプ点灯)

2 温度を
 設定する

3 給湯栓を
 開ける

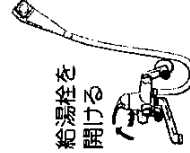

優先について(お所りモコンのある場合)
 優先ランプが点灯している方のリモコンのみ、
 給湯温度を設定できます。
 ●優先ランプが消えているときは
 →浴室リモコンの優先スイッチを押す。
 ●優先スイッチは
 →押すごとに「優先」が浴室リモコンと浴室リ
 モコンへ交互に移動します。

お風呂の湯を熱くしたいとき

お風呂の湯かけん調節

お風呂のお湯を熱くしたいとき

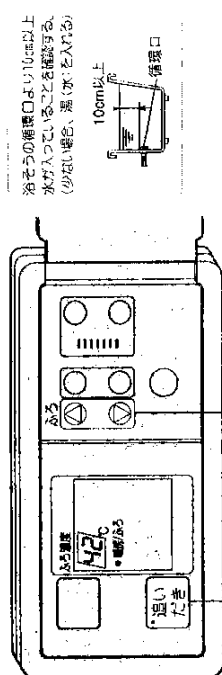

1 温度を設定する
 (温度を調整したいとき)

2 押す (ランプ点灯)
 →設定温度より2℃高くになると
 自動的に消火します。
 ■途中で消火したいとき
 →もう一度押す。

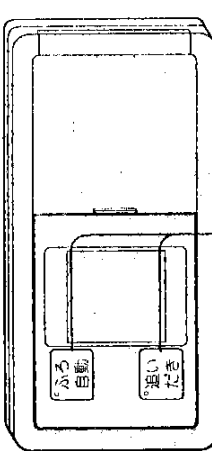

1 ランプ消灯を
 確認する

2 給湯栓を開け
 水をぬるくする

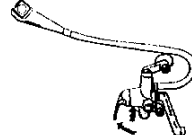

浴槽の排水口より10cm以上
 水が入っていることを確認する。
 (少ない場合、蒸気水を入れる)
 10cm以上
 排水口

暖房のしかた

放熱器を使用の場合

●放熱器の操作は、それぞれの説明書に従ってください。

1 放熱器の 運転スイッチを入れる

●リモコンの電源/ふろ燃焼ランプが点灯。



2 放熱器の 運転スイッチを切る

●リモコンの電源/ふろ燃焼ランプが消灯。

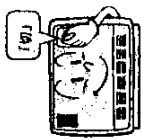

床暖房を使用の場合（2温度タイプのみ）

●床暖房リモコンの操作は、それぞれの説明書に従ってください。

1 床暖房リモコンの 運転スイッチを入れる

●リモコンの電源/ふろ燃焼ランプが点灯。

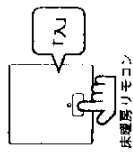

2 床暖房リモコンの 運転スイッチを切る

●リモコンの電源/ふろ燃焼ランプが消灯。

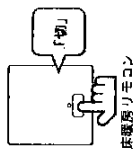

日常の点検とお手入れ

「点検・お手入れ」は、必ず給水元栓とガス栓を閉め、電源プラグを抜いて（ブレーカを「切」にして）熱源機が冷えてから行ってください。（定期的に）行ってください。

お手入れの方法

本体

布または、スポンジに台所用洗剤をつけてふきとる。

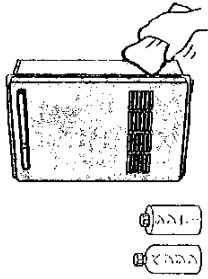

（お断り）
ベンジン、シンナーなどは使用しない。

リモコン

水をつけた布をかたく絞り、軽くふきとる。

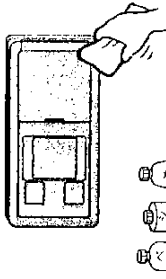

（お断り）
ベンジン、シンナー、洗剤などは使用しない。

浴そうフィルター

ゴミや湯あがなどをそのままにしておく目詰まりを起こし、熱源機の異常の原因となります。

1 浴そうフィルターをはずす

まわしてははずす。



2 歯ブラシなどで洗う

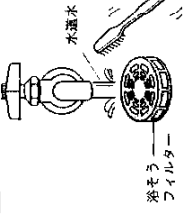

3 もとのように取り付ける

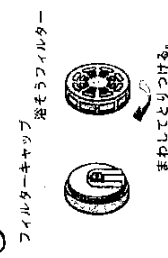

取扱説明

AT-245RA-AW2Q
AT-245RA1-AW2Q
AT-245RA2-AW2Q
AT-245RA4-AW2Q
AT-245RA8-AW2Q
AT-245FA-AW2Q
AT-245RA-AQ
AT-245RA1-AQ
AT-245RA2-AQ
AT-245RA4-AQ
AT-245RA8-AQ
AT-245FA-AQ

(AT-245RA-AW2Q)
(AT-245RA-AW2Q-G)
(AT-245RA-AW2Q-F)
(AT-245RA-AW2Q-C)
(AT-245RA-AW2Q-E)
(AT-245FA-AW2Q)
(AT-245RA-AQ)
(AT-245RA-AQ-G)
(AT-245RA-AQ-F)
(AT-245RA-AQ-C)
(AT-245RA-AQ-E)
(AT-245FA-AQ)

5	4	0	9	4	0	0
5	4	0	7	4	0	1
5	4	0	5	4	0	2
5	4	0	4	4	0	3
5	4	0	3	4	0	3
5	4	0	8	4	0	4
5	4	0	4	4	0	5
5	4	0	4	4	0	7
5	4	0	6	4	0	6
5	4	0	4	4	0	7
5	4	0	4	4	0	8
5	4	0	2	4	0	8
5	4	0	0	4	0	9
5	4	0	6	4	0	1
5	4	0	8	4	0	0

13121

日常の点検とお手入れ

お手入れの方法

給水側水ストレーナ

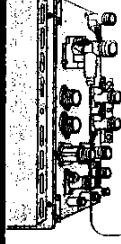

1 給水接続口にある水ストレーナをはずす

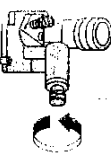

2 歯ブラシなどで洗う

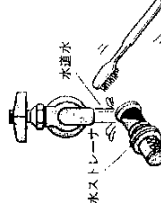

3 もとのように取り付ける

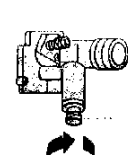

水ストレーナ 給水接続口

点検の方法

- 熱源機の異常音は？
- 外観に異常は見られませんか？
- 周囲に燃えややましいものを置いていませんか？

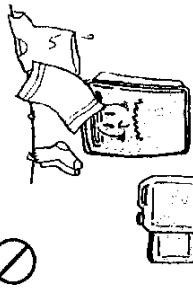

定期点検のおすすめ（有料）

- ご使用上や弊がない場合でも、不慮の事故を防止、安心してより長くご使用いただくために、年1回程度の定期点検をおすすめします。
- 燃焼機が古くなること、燃焼調整やバーナーにサビや汚れがたまると燃焼不良の原因になります。また取り付け場所によりバーナーに付くもたれやサビ、ほこりがあり、ときどきご使用中に異常音（異常音、排気）に不安な思い、目にしみるなど、お困りの場合は、お気軽にご相談ください。異常に気がついたら、使用を中止し、ガス栓を閉めてお買い上げの販売店またはまよりのガス会社へご連絡ください。



故障かな！？

故障と認ら前に次の内容に従ってご確認いただき、それでも直らないときや原因のわからないときは、お買い上げの販売店またはまよりのガス会社へご連絡ください。

ご確認ください

- 電源プラグがしっかり差し込まれていませんか。ブレーカーが「入」になっていませんか。
- ガス栓が全開になっていませんか。
- 給水元栓が全開になっていませんか。
- 断水していませんか。（※26ページ）
- 凍結していませんか。（※26ページ）
- 停電していませんか。
- ガス配管に空気が残っていませんか。→ 点火操作をくり返す。
- 水ストレーナが詰まっていますか。（※26ページ）
- ガスメーターに異常はありませんか。（マイコンメータをお使いの場合はマイコンメータのランプが点滅していませんか）

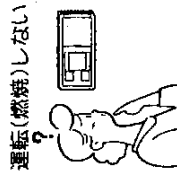

運転（燃焼）しない
お湯があつくならない

低温の湯が出ない

リモコンの優先ランプが点灯しない
（※17、20ページ）

リモコンの表示が消える



- ガス栓が全開になっていませんか。
- 湯と水の真（混合水栓）の調節は適切ですか。

- 給水元栓が全開になっていませんか。（※26ページ）
- 水ストレーナが詰まっていますか。（※26ページ）

- 浴室リモコンの優先スイッチを押し、優先ランプの点灯を確認する。（※17、20ページ）

- 給湯・お湯はり・洗いきた終了後30分以上過ぎていますか。（※15ページ）

取扱説明

AT-245RA-AW2Q
AT-245RA1-AW2Q
AT-245RA2-AW2Q
AT-245RA4-AW2Q
AT-245RA8-AW2Q
AT-245FA-AW2Q
AT-245RA-AQ
AT-245RA1-AQ
AT-245RA2-AQ
AT-245RA4-AQ
AT-245RA8-AQ
AT-245FA-AQ

(AT-245RA-AW2Q)
(AT-245RA-AW2Q-G)
(AT-245RA-AW2Q-F)
(AT-245RA-AW2Q-C)
(AT-245RA-AW2Q-E)
(AT-245FA-AW2Q)
(AT-245RA-AQ)
(AT-245RA-AQ-G)
(AT-245RA-AQ-F)
(AT-245RA-AQ-C)
(AT-245RA-AQ-E)
(AT-245FA-AQ)

5 4 0 9 4 0 0
5 4 0 7 4 0 0
5 4 0 5 4 0 0
5 4 0 8 4 0 0
5 4 0 1 4 0 0
5 4 0 6 4 0 0
5 4 0 4 4 0 0
5 4 0 2 4 0 0
5 4 0 0 4 0 0
5 4 0 6 4 0 0
5 4 0 8 4 0 0

13131

故障かな！？

● 次のような場合は故障ではありません。

現象

- 寒い日に排気口から凍気がでる
- 給湯停止後、ファンが回転音がする
- 給湯栓を絞るとお湯が白くなる
- 長時間、給湯を使っていると火が消える
- 給湯栓を急に閉めるとゴツンと音がすることがある
- お湯はり中にお湯の沸れにより空気を吸い込んでいます
- 排気口から空気が出て、排気口が濡れる
- 暖房運転中、暖房/お湯交換ランプが点いたり消えたりする
- 冬期、暖房を使っていないのに熱源機が動作する

理由

- 排気ガスの水が水蒸気に変わるためであり異常ではありません。
- 再使用時の点火をより早くするため約5分間は回転しています。
- 水の中の空気が分離して気泡となるためです。
- 給湯を8分間連続して使うと自動的に火が消えるようになっています。
- 水が急にとまるために発生する音で異常ではありません。
- お湯はり中のお湯の沸れにより空気を吸い込んでいます。
- お部屋の温度に応じて暖房/お湯交換ランプが点いたり消えたりします。
- 暖房回路の凍結予防のため、一定温度以下に外気温が下がると熱源機が自動的に動作します。異常ではありません。

異常時には安全装置が働きます

- 給湯ハーナーの火が消えた場合
- 暖房(お湯)ハーナーの火が消えた場合
- 暖房回路の水が1ヶ所凍結した場合
- 空だきした場合
- 熱源機の温度が異常に上昇した場合
- 電気回路に漏電が発生した場合
- 過電流が流れた場合
- 熱源機内の水圧が異常に上昇した場合

上記の安全装置が働いた場合
リモコンのスイッチを「切」にし、ガス栓・排気管を確認し、お買い上げの販売店またはよりのガス会社へ連絡してください。

取扱説明	AT-245RA-AW2Q	(AT-245RA-AW2Q)	5
	AT-245RA1-AW2Q	(AT-245RA-AW2Q-G)	4
	AT-245RA2-AW2Q	(AT-245RA-AW2Q-F)	4
	AT-245RA4-AW2Q	(AT-245RA-AW2Q-C)	0
	AT-245RA8-AW2Q	(AT-245RA-AW2Q-E)	0
	AT-245FA-AW2Q	(AT-245FA-AW2Q)	0
	AT-245RA-AQ	(AT-245RA-AQ)	0
	AT-245RA1-AQ	(AT-245RA-AQ-G)	0
	AT-245RA2-AQ	(AT-245RA-AQ-F)	0
	AT-245RA4-AQ	(AT-245RA-AQ-C)	0
AT-245RA8-AQ	(AT-245RA-AQ-E)	0	
AT-245FA-AQ	(AT-245FA-AQ)	0	

13141

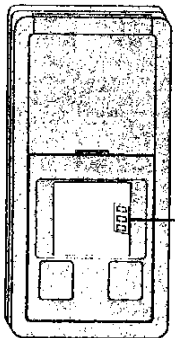

エラーコードについて
不具合が生じたとき、その原因をエラーコードでお知らせします。

エラーコード表示

下記のエラーコードの表示に依りた処置を行ってください。それでも同じ表示が出る場合、電源を切らないで、お買い上げの販売店またはよりのガス会社へご連絡ください。

表示	原因	処置方法
001	給湯を連続的に運転したため。	給湯栓を「閉」にして再度「開」にしてください。
002	お湯の沸き上げを連続90分以上運転したため。	強いお湯スイッチまたはお湯自動スイッチを押しながらお湯をください。
111	給湯時の点火エラーが発生したため。	ガス栓が正常であることを確認後、給湯栓を「閉」にして再度「開」にしてください。
721	給湯機の回路に異常がおきたため。	ガス栓が正常であることを確認後、強いお湯スイッチ(またはお湯自動スイッチ)を押しながらお湯をください。(暖房の放熱器を使用している場合はすべての放熱器の運転スイッチを一旦「切」にし、再度「開」にしてください。)
113	暖房側の点火エラーが発生したため。	ガス栓が正常であることを確認後、強いお湯スイッチ(またはお湯自動スイッチ)を押しながらお湯をください。(暖房の放熱器を使用している場合はすべての放熱器の運転スイッチを一旦「切」にし、再度「開」にしてください。)
723	暖房側の点火エラーが発生したため。	ガス栓が正常であることを確認後、強いお湯スイッチ(またはお湯自動スイッチ)を押しながらお湯をください。(暖房の放熱器を使用している場合はすべての放熱器の運転スイッチを一旦「切」にし、再度「開」にしてください。)
412	お湯はり中に断水したため。	再度お湯を「開」にして、再度「閉」にしてください。
632	お湯はり時、お湯の沸き上げが正常にすすまないため。	お湯はり時、お湯の沸き上げが正常にすすまない場合は、お湯の沸き上げが正常にすすむまでお湯を「開」にし、再度「閉」にしてください。
543	お湯はり時、お湯の沸き上げが正常にすすまないため。	お湯はり時、お湯の沸き上げが正常にすすまない場合は、お湯の沸き上げが正常にすすむまでお湯を「開」にし、再度「閉」にしてください。



上記以外の表示が出た場合は、ランプが点灯しているスイッチをいったん「切」にして再度操作してください。

故障かな！?

	停電	断水	カスの供給停止
給湯	<p>〈停電時〉</p> <ul style="list-style-type: none"> ●運転は、停止しますが、水は出続けます。 ●給湯栓を閉じてください。 <p>〈再通電後〉</p> <ul style="list-style-type: none"> ●使いかた(※18ページ)によりご使用ください。 	<p>〈断水時〉</p> <ul style="list-style-type: none"> ●運転は、停止します。 ●給湯栓を開けてください。 <p>〈雨水水後〉</p> <ul style="list-style-type: none"> ●使いかた(※18ページ)によりご使用ください。 	<p>〈供給停止時〉</p> <ul style="list-style-type: none"> ●運転は、停止しますが、水は出続けます。 ●給湯栓を開けてください。 <p>〈供給再開後〉</p> <ul style="list-style-type: none"> ●使いかた(※18ページ)によりご使用ください。
シャワー	<p>〈停電時〉</p> <ul style="list-style-type: none"> ●運転は、停止しますが、水は出続けます。 ●給湯栓を閉じてください。 <p>〈再通電後〉</p> <ul style="list-style-type: none"> ●使いかた(※18ページ)によりご使用ください。 	<p>〈断水時〉</p> <ul style="list-style-type: none"> ●運転は、停止します。 ●シャワーヘッドを閉じてください。 <p>〈雨水水後〉</p> <ul style="list-style-type: none"> ●使いかた(※18ページ)によりご使用ください。 	<p>〈供給停止時〉</p> <ul style="list-style-type: none"> ●運転は、停止します。 ●シャワーヘッドを開けてください。 <p>〈供給再開後〉</p> <ul style="list-style-type: none"> ●使いかた(※18ページ)によりご使用ください。
ふろ	<p>〈停電時〉</p> <ul style="list-style-type: none"> ●運転は、停止します。 ●ふろ自動スイッチを「切」にしてください。 ●エラーコード412が点滅します。 <p>その場合は、雨水水後18ページに従ってください。</p>	<p>〈断水時〉</p> <ul style="list-style-type: none"> ●運転は、停止します。 ●ふろ自動スイッチを「切」にしてください。 ●エラーコード412が点滅します。 <p>その場合は、雨水水後18ページに従ってください。</p>	<p>〈供給停止時〉</p> <ul style="list-style-type: none"> ●運転は、停止します。 ●ふろ自動スイッチを「切」にしてください。 ●エラーコード412が点滅します。 <p>その場合は、雨水水後18ページに従ってください。</p>
お湯はり	<p>〈停電時〉</p> <ul style="list-style-type: none"> ●運転は、停止します。 ●お湯はりスイッチを「切」にしてください。 <p>〈再通電後〉</p> <ul style="list-style-type: none"> ●使いかた(※22ページ)によりご使用ください。 	<p>〈断水時〉</p> <ul style="list-style-type: none"> ●運転は、正常運転します。 ●エラーコード6A3が点滅し、運転が停止する場合があります。 ●お湯はりスイッチを「切」にしてください。 ●エラーコード6A3が点滅し、運転が停止する場合があります。 ●お湯はりスイッチを「切」にしてください。 <p>〈再通電後〉</p> <ul style="list-style-type: none"> ●使いかた(※22ページ)によりご使用ください。 	<p>〈供給停止時〉</p> <ul style="list-style-type: none"> ●運転は、停止します。 ●お湯はりスイッチを「切」にしてください。 <p>〈供給再開後〉</p> <ul style="list-style-type: none"> ●使いかた(※22ページ)によりご使用ください。
ふろ追いだき	<p>〈停電時〉</p> <ul style="list-style-type: none"> ●運転は、停止します。 ●お湯はりスイッチを「切」にしてください。 <p>〈再通電後〉</p> <ul style="list-style-type: none"> ●使いかた(※22ページ)によりご使用ください。 	<p>〈断水時〉</p> <ul style="list-style-type: none"> ●運転は、正常運転します。 ●エラーコード6A3が点滅し、運転が停止する場合があります。 ●お湯はりスイッチを「切」にしてください。 ●エラーコード6A3が点滅し、運転が停止する場合があります。 ●お湯はりスイッチを「切」にしてください。 <p>〈再通電後〉</p> <ul style="list-style-type: none"> ●使いかた(※22ページ)によりご使用ください。 	<p>〈供給停止時〉</p> <ul style="list-style-type: none"> ●運転は、停止します。 ●お湯はりスイッチを「切」にしてください。 <p>〈供給再開後〉</p> <ul style="list-style-type: none"> ●使いかた(※22ページ)によりご使用ください。
暖房	<p>〈停電時〉</p> <ul style="list-style-type: none"> ●運転は、停止します。 ●すべての放熱器などの運転スイッチを「切」にしてください。 ●再通電後 <p>〈再通電後〉</p> <ul style="list-style-type: none"> ●使いかた(※22ページ)によりご使用ください。 	<p>〈断水時〉</p> <ul style="list-style-type: none"> ●運転は、正常運転します。 ●エラーコード6A3が点滅し、運転が停止する場合があります。 ●お湯はりスイッチを「切」にしてください。 ●エラーコード6A3が点滅し、運転が停止する場合があります。 ●お湯はりスイッチを「切」にしてください。 <p>〈再通電後〉</p> <ul style="list-style-type: none"> ●使いかた(※22ページ)によりご使用ください。 	<p>〈供給停止時〉</p> <ul style="list-style-type: none"> ●運転は、停止します。 ●すべての放熱器などの運転スイッチを「切」にしてください。 ●再通電後 <p>〈再通電後〉</p> <ul style="list-style-type: none"> ●使いかた(※22ページ)によりご使用ください。

凍結予防について

通常は自動保温します
(外気温0～-10℃で無風のとき)

給湯・給湯側

- 運転中、停止中に関係なく、凍結予防ヒーターが入ります。

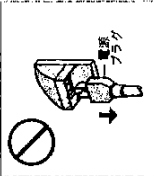
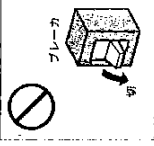

浴槽の水を排水してください。
※配管・バルブの凍結予防はできません。

プレークは絶対に切らないでください。
電源プラグは絶対に抜かないでください。

暖房側

- 外気温が0℃近くになると自動的に凍結予防運転します。
- さらに寒さが厳しいときは「森」のある放熱器は運転スイッチを「森」にする。



取扱説明

AT-245RA-AW2Q
AT-245RA1-AW2Q
AT-245RA2-AW2Q
AT-245RA4-AW2Q
AT-245RA8-AW2Q
AT-245FA-AW2Q
AT-245RA-AQ
AT-245RA1-AQ
AT-245RA2-AQ
AT-245RA4-AQ
AT-245RA8-AQ
AT-245FA-AQ

〈AT-245RA-AW2Q〉
〈AT-245RA-AW2Q-G〉
〈AT-245RA-AW2Q-F〉
〈AT-245RA-AW2Q-C〉
〈AT-245RA-AW2Q-E〉
〈AT-245FA-AW2Q〉
〈AT-245RA-AQ〉
〈AT-245RA-AQ-G〉
〈AT-245RA-AQ-F〉
〈AT-245RA-AQ-C〉
〈AT-245RA-AQ-E〉
〈AT-245FA-AQ〉

5 4 0 9
5 4 0 4
5 4 0 4
5 4 0 4
5 4 0 4
5 4 0 4
5 4 0 4
5 4 0 4
5 4 0 4
5 4 0 4
5 4 0 4
5 4 0 4
5 4 0 4
5 4 0 4
5 4 0 4

9 4 0 0
7 4 0 0
5 4 0 0
3 4 0 0
3 4 0 0
3 4 0 0
3 4 0 0
3 4 0 0
3 4 0 0
3 4 0 0
3 4 0 0
3 4 0 0
3 4 0 0
3 4 0 0
3 4 0 0

13151

取扱説明

AT-245RA-AW2Q
 AT-245RA1-AW2Q
 AT-245RA2-AW2Q
 AT-245RA4-AW2Q
 AT-245RA8-AW2Q
 AT-245FA-AW2Q
 AT-245RA-AQ
 AT-245RA1-AQ
 AT-245RA2-AQ
 AT-245RA4-AQ
 AT-245RA8-AQ
 AT-245FA-AQ

(AT-245RA-AW2Q)
 (AT-245RA-AW2Q-G)
 (AT-245RA-AW2Q-F)
 (AT-245RA-AW2Q-C)
 (AT-245RA-AW2Q-E)
 (AT-245FA-AW2Q)
 (AT-245RA-AQ)
 (AT-245RA-AQ-G)
 (AT-245RA-AQ-F)
 (AT-245RA-AQ-C)
 (AT-245RA-AQ-E)
 (AT-245FA-AQ)

5	4	0	9	4	0	0
5	4	0	7	4	0	0
5	4	0	5	4	0	0
5	4	0	3	4	0	0
5	4	0	8	4	0	0
5	4	0	1	4	0	0
5	4	0	6	4	0	0
5	4	0	4	4	0	0
5	4	0	2	4	0	0
5	4	0	0	4	0	0
5	4	0	6	4	1	0
5	4	0	4	4	1	0

13161

凍結予防について

水抜きをする (冷え込みが厳しいとき、長期不在のとき)

給湯・ふろ側 ※配管・バルブの凍結予防はできません。

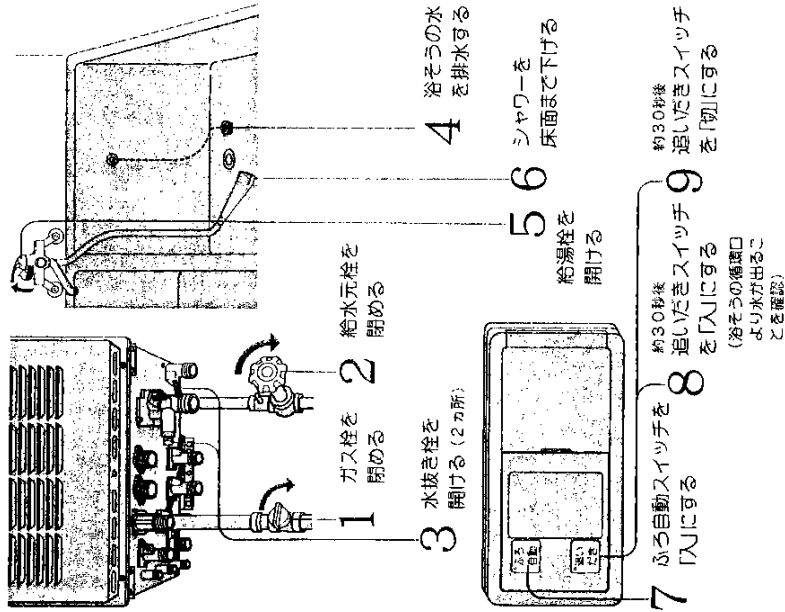

※エラーコードの表示が出る場合があります。異常ではありません。

水抜きをする (旅行など、長期不在のとき)

暖房側

- 不凍液の青無を確認してください。
- 給湯・ふろ側は必ず、水抜きしてください。

[不凍液が入っている場合] 水抜きの必要はありません。

[不凍液が入っていない場合] 水抜きをしてください。
 (大阪ガスの場合には不凍液が入っています。)
 (水抜きの必要はありません。)

- ※1. 取热器や配管・バルブの凍結予防はできません。
- ※2. 不凍液注入の有無はフロントカバーのラベルを識別できます。
 (東京ガスの場合、不凍液が入っている時は「不凍液が入っています」とラベルでフロントカバーの右下に明示しています。)

1 電源プラグを抜くまたは熱源機のブレーカを「切」にする

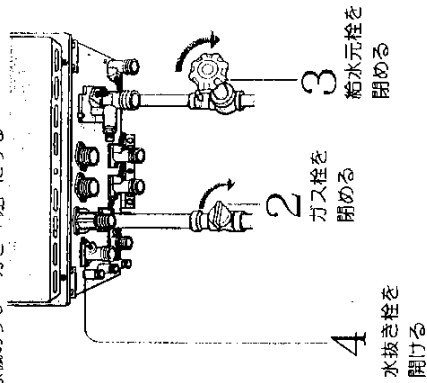

もし
必要なとき

取扱説明

AT-245RA-AW2Q
 AT-245RA1-AW2Q
 AT-245RA2-AW2Q
 AT-245RA4-AW2Q
 AT-245RA8-AW2Q
 AT-245FA-AW2Q
 AT-245RA-AQ
 AT-245RA1-AQ
 AT-245RA2-AQ
 AT-245RA4-AQ
 AT-245RA8-AQ
 AT-245FA-AQ

(AT-245RA-AW2Q)
 (AT-245RA-AW2Q-G)
 (AT-245RA-AW2Q-F)
 (AT-245RA-AW2Q-C)
 (AT-245RA-AW2Q-E)
 (AT-245FA-AW2Q)
 (AT-245RA-AQ)
 (AT-245RA-AQ-G)
 (AT-245RA-AQ-F)
 (AT-245RA-AQ-C)
 (AT-245RA-AQ-E)
 (AT-245FA-AQ)

5 4 0 9 4 0 0
 5 5 0 7 4 4 0
 5 5 0 5 4 4 0
 5 5 0 3 4 4 0
 5 5 0 8 4 4 0
 5 5 0 1 4 4 0
 5 5 0 6 4 4 0
 5 5 0 2 4 4 0
 5 5 0 0 4 4 0
 5 5 0 6 4 4 0
 5 5 0 2 4 4 0
 5 5 0 0 4 4 0
 5 5 0 0 4 4 0

13171

凍結予防について

水抜き後の再使用のとき

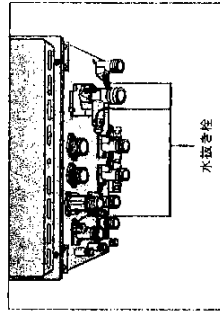

- 1 水抜き栓を閉める (3カ所)
※以下の手順は1ページの「初めてお使いになるとき」に準ってお使いください。
- 2 給水元栓を全開にする
- 3 給湯栓を開け、水を出し、閉める
- 4 ガス栓を全開にする
- 5 電源を「入」にする
- 6 ふうろ自動スイッチを押し、湯を出す。再度ふうろ自動スイッチを押し、湯を止める。

凍結して水が出ないとき

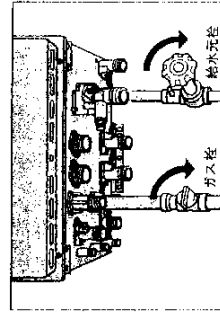

- 1 ガス栓を閉める
- 2 給水元栓を閉める
- 3 リモコンのスイッチを切る
- 4 給湯栓を開ける
- 5 ときどき給水元栓を開け、水が出ることを確認する

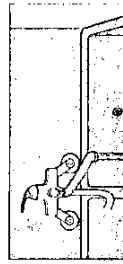

お知らせ
 ●凍結したまま使わないでください。
 ●凍結による修理は有料です。

各部のなまえ

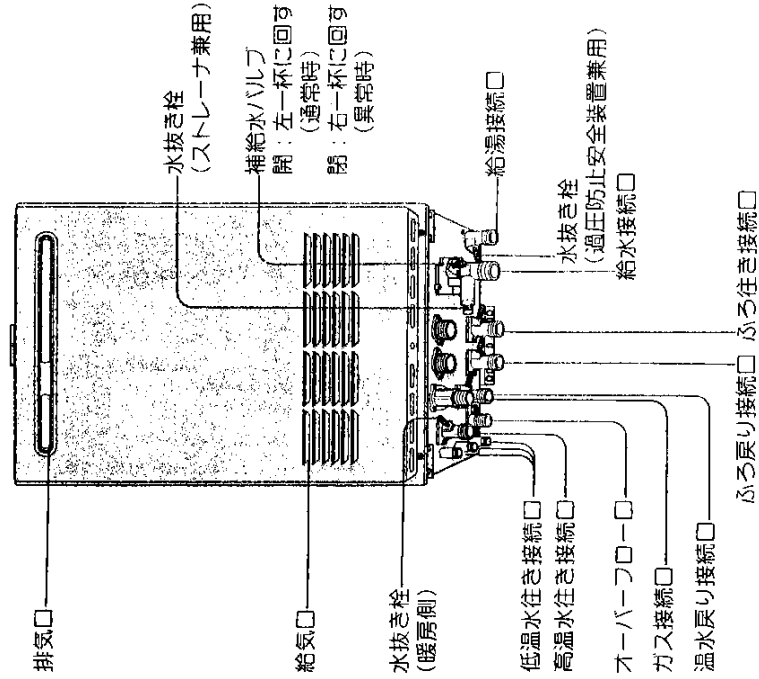

※上記イラストは2温度タイプで説明してあります。

取扱説明

AT-245RA-AW ₂ Q	(AT-245RA-AW2Q)
AT-245RA1-AW ₂ Q	(AT-245RA-AW2Q-G)
AT-245RA2-AW ₂ Q	(AT-245RA-AW2Q-F)
AT-245RA4-AW ₂ Q	(AT-245RA-AW2Q-C)
AT-245RA8-AW ₂ Q	(AT-245RA-AW2Q-E)
AT-245FA-AW ₂ Q	(AT-245FA-AW2Q)
AT-245RA-AQ	(AT-245RA-AQ)
AT-245RA1-AQ	(AT-245RA-AQ-G)
AT-245RA2-AQ	(AT-245RA-AQ-F)
AT-245RA4-AQ	(AT-245RA-AQ-C)
AT-245RA8-AQ	(AT-245RA-AQ-E)
AT-245FA-AQ	(AT-245FA-AQ)

5	4	0	9	4	0	0														
5	4	0	7	4	0	0														
5	4	0	5	4	0	0														
5	4	0	5	4	0	0														
5	4	0	8	1	4	0														
5	4	0	1	6	4	0														
5	4	0	4	4	4	0														
5	4	0	2	2	4	0														
5	4	0	0	4	4	0														
5	4	0	6	4	4	0														
5	4	0	8	4	4	0														

13181

各部のなまえ

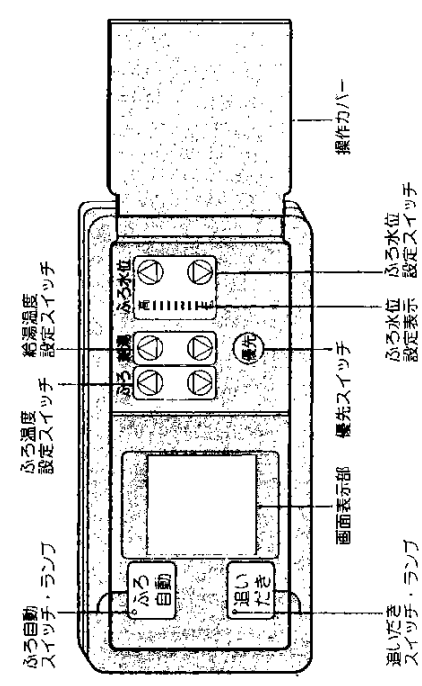

画面表示部

- 「給湯温度」(お湯温度)の数値は目安です。
- 下記画面表示は説明のため全部表示したものです。

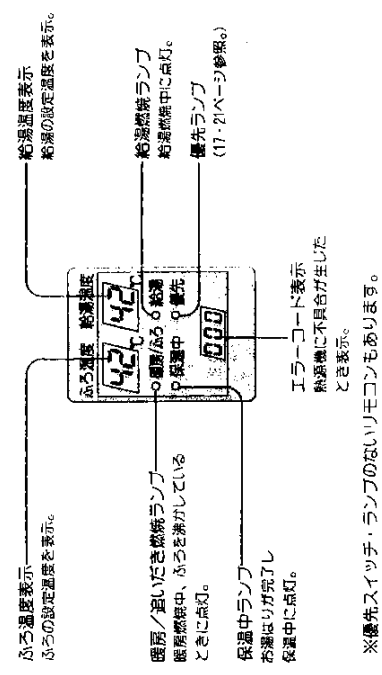

※優先スイッチ・ランプのないリモコンもあります。

台所リモコン

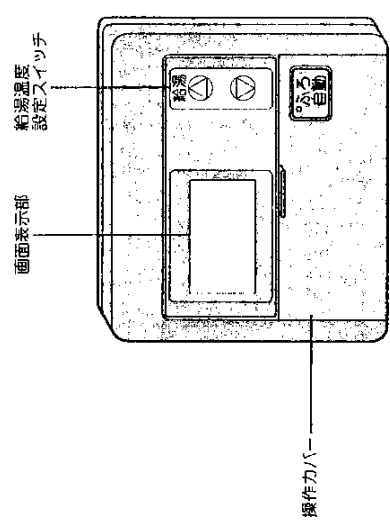

画面表示部

- 「給湯温度」の数値は目安です。
- 下記画面表示は説明のため全部表示したものです。

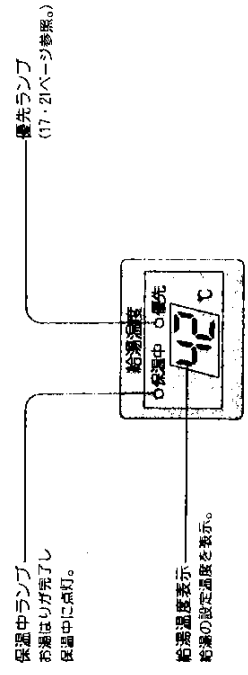

アフターサービスについて

保証書について

- 別添の保証書は、必ず「お買い上げ日・販売店名」などの記入をお確かめになり、保証書内容をよくお読みの後、大切に保管してください。
- 保証期間経過後の故障修理については、修理により製品の機能が維持できる場合は、ご希望により有料で修理いたします。

サービスを依頼される前に

- まず25～28ページの「故障がなしい」を確認のうえ、なお異常のあるときは、お買い上げの販売店またはもよりのガス会社に連絡ください。
- アフターサービスを申し付けるときは、次のことをお知らせください。
 1. ご氏名・ご住所・電話番号・通帳(付近の目印)
 2. 品名……………ガス給湯器
 3. 品番または機器コード…正面右上部または右下部に表示してあります。
 4. 故障または異常の内容(エラーコードなどできるだけ詳しく)
 5. 訪問ご希望日

補修用性能部品(最低保有期間)について

補修用性能部品(機能維持のために必要な部品)の最低保有期間は製造打切り後10年です。

販売店または設置業者の選定

- ガスの種類が異なる地域、または電源周波数の異なる地域へ転居される場合は、調整・改造の必要があります。お買い上げの販売店または転居先のガス会社にご相談ください。
- 増設などのため熱源機を移設される場合、工事には専門の技術が必要となりますので、必ずお買い上げの販売店またはもよりのガス会社にご連絡ください。
- 設置場所の選定にあたっては、運転音や振動が大きくなるような場所をお避けてください。また、熱源機本体の排気口からの通風や運転音が隣家の迷惑にならないような場所を確保し、ご配慮ください。
- 転居、移設に伴う調整や工事の費用は、保証期間内でも有料となります。

アフターサービスについてからない点

お買い上げの販売店またはもよりのガス会社にお問い合わせください。

保守契約制度

- 保守契約制度(有料)に加入いただく、定期点検を専門家が責任をもって行ないます。この保守契約につきましては、お買い上げの販売店またはもよりのガス会社にご相談ください。

もし
お読みください

取扱説明	AT-245RA-AW2Q	(AT-245RA-AW2Q)	5	4	0	9	4	0	0	13201
	AT-245RA1-AW2Q	(AT-245RA-AW2Q-G)	5	4	0	9	4	0	0	
	AT-245RA2-AW2Q	(AT-245RA-AW2Q-F)	5	4	0	9	4	0	0	
	AT-245RA4-AW2Q	(AT-245RA-AW2Q-C)	5	4	0	9	4	0	0	
	AT-245RA8-AW2Q	(AT-245RA-AW2Q-E)	5	4	0	9	4	0	0	
	AT-245FA-AW2Q	(AT-245FA-AW2Q)	5	4	0	9	4	0	0	
	AT-245RA-AQ	(AT-245RA-AQ)	5	4	0	9	4	0	0	
	AT-245RA1-AQ	(AT-245RA-AQ-G)	5	4	0	9	4	0	0	
	AT-245RA2-AQ	(AT-245RA-AQ-F)	5	4	0	9	4	0	0	
	AT-245RA4-AQ	(AT-245RA-AQ-C)	5	4	0	9	4	0	0	
	AT-245RA8-AQ	(AT-245RA-AQ-E)	5	4	0	9	4	0	0	
	AT-245FA-AQ	(AT-245FA-AQ)	5	4	0	9	4	0	0	

お客様へのご案内

この度は、東京ガスのガス給湯暖房機をお買い上げいただきまして、まことにありがとうございます。
取扱説明書に記載の型式名と、東京ガスの品名・機器コードの対照について下表の通りご案内申し上げます。

東京ガス		型式名	機能	設置方式
品名	機器コード			
AT-245RA-AQ	5408406	AT-245RA-AQ	1 温度タイプ	屋外式
AT-245FA-AQ	5408410	AT-245FA-AQ		屋内式
AT-245RA-AW2Q	5408400	AT-245RA-AW2Q		屋外式
AT-245FA-AW2Q	5401404	AT-245FA-AW2Q	2 温度タイプ	屋内式

お客様からの販売店または東京ガスへの、この機器についてのお問い合わせは、東京ガスの品名・機器コードをご連絡いただきますようお願いいたします。
(添付の保証書および機器本体右上部に、東京ガス品名・機器コードを明示しております。)

お客様には、東京ガスの給湯暖房システムを快適に、未永くご愛顧いただきますようお願い申し上げます。

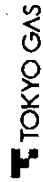

保証書

型式名	AT-245RA-AQ AT-245RA-AW2Q	AT-245FA-AQ AT-245FA-AW2Q
品名	AT-245RA-AQ AT-245RA-AW2Q	AT-245FA-AQ AT-245FA-AW2Q

上記機器をお買い上げいただきましたことと、この保証書は東京ガス株式会社管内において都市ガス用としてご使用になる場合、本保証書記載内容で無料修理を約束するものです。

- 記
- (1) 保証期間は、お買い上げの日から2年間とし機器本体を対象とします。付属品は対象外です。
 - (2) 万一故障の場合はお買い上げの日、もしくはより前の東京ガスへお申し出ください。
 - (3) サービススタッフが参上した時に本保証書をお示しください。
 - (4) 保証期間中でありましても次の場合には有料修理となります。
 - (a) 取付け後の取付場所の移動、落下等による故障および損傷。
 - (b) 水災、火災、地震等による故障、その他不可抗力による故障。
 - (5) お買い上げの日、あるいは東京ガスに、ご連絡なしに改造された場合、ただし当社都合の場合はのぞきます。
 - (6) 機器に表示してある別件のガスでご利用のため改造された場合、ただし当社都合の場合はのぞきます。
 - (7) 本保証書を紛失された場合。
 - (8) 無料修理やアフターサービス等について、ご不明の場合はお買い上げの店または、より前の東京ガス又は、営業所にお問い合わせください。

保証書発行所 東京ガス株式会社
電話 03 (3433) 2111
保証責任者 松下電器産業株式会社
ガスシステム事業部

東京都港区海岸1丁目番20号
電話 03 (3433) 2111
奈良県大和郡山形町800
電話 07485 (6) 1121

お買上げ日	年	月	日
販売店名	扱 者 印		
住 所			
電話番号	()	-	

お客様へ 1. この保証書をお取りになる時に販売店名、販売店名、販売店名が記入してあることを確認してください。
2. 本保証書は買取扱いの品物で紛失された場合は、本保証書が有効です。
3. 本保証書は保証期間満了後は無効となります。
4. この保証書によって、お客様の法律上の権利を制限するものではありません。

※この機器の修理記録は機器本体内の貼紙(袋内)に記載します。

取扱説明

AT-245RA-AW2Q
AT-245RA1-AW2Q
AT-245RA2-AW2Q
AT-245RA4-AW2Q
AT-245RA8-AW2Q
AT-245FA-AW2Q
AT-245RA-AQ
AT-245RA1-AQ
AT-245RA2-AQ
AT-245RA4-AQ
AT-245RA8-AQ
AT-245FA-AQ

(AT-245RA-AW2Q)
(AT-245RA1-AW2Q-G)
(AT-245RA2-AW2Q-F)
(AT-245RA4-AW2Q-C)
(AT-245RA8-AW2Q-E)
(AT-245FA-AW2Q)
(AT-245RA-AQ)
(AT-245RA1-AQ-G)
(AT-245RA2-AQ-F)
(AT-245RA4-AQ-C)
(AT-245RA8-AQ-E)
(AT-245FA-AQ)

5 4 0 9 4 0 0
5 5 4 5 5 4 0
5 4 4 4 4 4 0
5 4 4 4 4 4 0
5 4 4 4 4 4 0
5 4 4 4 4 4 0
5 4 4 4 4 4 0
5 4 4 4 4 4 0
5 4 4 4 4 4 0
5 4 4 4 4 4 0
5 4 4 4 4 4 0
5 4 4 4 4 4 0

13211