

取扱説明書	MA-A3028U (-BE)	<CS-RG25K>	9	0	0	1	6	9	4	13011
	MA-A3538U (-BE)	<CS-RG28K>	9	0	0	8	6	9	5	
	MA-A3028RF	<CU-RG25K (G)>	8	4	0	1	8	3	6	
	MA-A3538RF	<CU-RG28K (G)>	8	4	0	3	8	3	5	

ガスルームエアコン 取扱説明書

保証書付

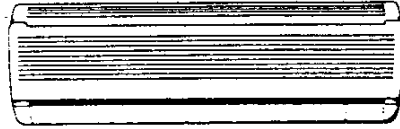

安全に、快適に
お使いいただくために

形式名 室内ユニット / 室外ユニット
CS-RG25K+CU-RG25K(G)

品名 室内ユニット / 室外ユニット
MA-A3028U - MA-A3028RF
機番コード 9001694 / 機番コード 8401636

形式名 室内ユニット / 室外ユニット
CS-RG28K+CU-RG28K(G)

品名 室内ユニット / 室外ユニット
MA-A3538U - MA-A3538RF
機番コード 9008695 / 機番コード 8403835

このたびはガスルームエアコンをお買い上げいただきまして、まことにありがとうございました。ご使用前にこの説明書をお読みのうえ、正しくお使いください。その後も、大切に保存してください。この説明書の31ページが、保証書になっています。内容をよくご確認のうえ、大切に保存してください。

 TOKYO GAS

MA-A3028U (-BE)
MA-A3538U (-BE)
MA-A3028RF
MA-A3538RF

△CS-RG25K▽
△CS-RG28K▽
△CU-RG25K◎▽
△CU-RG28K◎▽

9 9 9 1
4 4 4 8
0 0 0 6
0 0 0 9
3 8 3 3
5 5 5 4
13021

カーテンは省エネの強い味方

日光をカットし、直射日光のあるカーテンやブラインドの利用を、特に夏頃は、直射日光をなるべくと約5%の省エネ効果があります。



除湿機能を上手に活用

除湿運転で冷気が乾燥すれば、暑くても不快指数は下がります。また、冷房は10%、暖房は20%低減で、電気代の約10%が節約に。

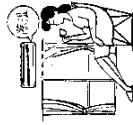

家計にやさしい省エネ冷・暖房からだにやさしい健康冷・暖房

1 2

風向は冷・暖房で切り替えて

暖気は上に、冷気は下にたまるため、風向は「暖房時は下向きに、冷房時は水平に」がコズ。体に直接当てないようにしましょう。

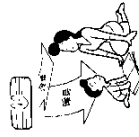

冷房時、外との温度差は6℃以内で

冷やしすぎて、湿度差が7℃以上ある場所をひんぱんに出入りする、疲労感が体感に蓄えられて夏バテのもとになります。

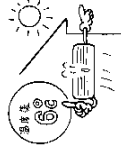

睡眠時の冷・暖房は控えめに

おやすみ中は体温調節機能が低下しています。健康のため、冷房は2〜3度、暖房は5℃程度の設定がよいでしょう。

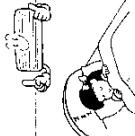

もくじ

まず

知っていただくこと

- 安全上のご注意(必ずお守りください)..... 4
- 各部のなまえ/付属品..... 8
- 運転前の準備..... 10
(室内ユニットの準備 リモコンの準備)

すぐ

使いたいとき

- 使いかた(自動・暖房・冷房・除湿運転)..... 12
- 使いかた(風量・風角調節)..... 14
- タイマー予約のしかた..... 16

もし

困ったとき

- お手入れと点検..... 18
(エアフィルターの掃除/空気清浄フィルターの交換
前面パネルの水拭い/センサーズ前の点検
リモコンの電池交換)
- 故障かな!?..... 24
- こんなときは..... 27
(リモコンが使えなくなったり/受信音を消すとき
故障になったとき/音が鳴り出したら)
- 据え付け・移設..... 28
- 仕様..... 29
- アフターサービスについて..... 30
- 保証書..... 31

安全上のご注意 (必ずお守りください)

お使いになる人や他の人への危害、財産への損害を未然に防止するため、必ずお守りいただくことを、次のように説明しています。

■表示内容を無視して誤った使い方をしたときに生じる危害や損害の程度を、次の表示で区分し、説明しています。

	警告 この表示の欄は、「死亡または重傷などを負う可能性が懸念される」内容です。
	注意 この表示の欄は、「傷害を負う可能性または物的損害の可能性がある」内容です。
	■お守りいただく内容の種類を、次の絵表示で区分し、説明しています。
	この絵表示は、気をつけていただきたい高温度部についての「注意喚起」内容です。
	この絵表示は、してはいけない「禁止」内容です。
	この絵表示は、必ず実行していただく「強制」内容です。

警告

■ガス漏れに気づいたら、すぐにガスセンを閉める

引火による火災の原因になります。

- お買い上げの販売店または販売力入交社に連絡し、修繕が完了するまでは機器の使用を中止し、ガスセンの入切や電源プラグの抜き差し、マニッシュライナーなどを行わないでください。

■室外ユニットの上や周囲には燃えやすいものを置かない

火災の原因になります。

■銘板に表示してあるガス及び電源を使用する

表示以外のガスや、電源を使用すると、不完全燃焼や火災の原因になります。

■スプレー缶を排気口の近くに置かない

排気ガスによる圧力がかかり、破損の原因になります。

■室外ユニットの吸込口・吹出口に指や棒を入れない

内部でファンが高速回転しているため、指や棒が破損の原因になります。

取扱説明書

MA-A3028U (-BE)	<CS-RG25K>	9	0	0	1	6	9	4
MA-A3538U (-BE)	<CS-RG28K>	9	0	0	8	6	9	5
MA-A3028RF	<CU-RG25K (G)>	8	4	0	1	8	3	6
MA-A3538RF	<CU-RG28K (G)>	8	4	0	3	8	3	5

9	0	0	1	6	9	4
9	0	0	8	6	9	5
8	4	0	1	8	3	6
8	4	0	3	8	3	5

13031

安全上の注意

使用前に

警告

■電源コード・電源プラグを破損するようにはしない

傷つけたり、加工したり、無型に曲げたり、ねじったり、引っ張ったり、重い物を載せたり、乾電池（単3電池など）を挿入したりしないでください。

傷んだまま使用すると、感電・ショート・火災の原因になります。

- コードやプラグの修理は、お買い上げの販売店または販売力入交社にご相談ください。

■電源コードは定期的にとり除き、電源プラグのほこり等は定期的にとり除く

プラグにほこりがたまり、通電不良となり、火災の原因になります。また、ほこりがたまり、電源プラグを抜き、熱い布で拭いてください。

- 長時間使用しお買い上げの販売店または販売力入交社にご相談ください。

■長時間冷風をお肌に直接当てたり、冷やさない

体調をくずす原因になります。

- お子様やお年寄りには、特にご注意ください。

■長時間冷風をお肌に直接当てたり、冷やさない

体調をくずす原因になります。

- お子様やお年寄りには、特にご注意ください。

■長時間冷風をお肌に直接当てたり、冷やさない

体調をくずす原因になります。

- お子様やお年寄りには、特にご注意ください。

■長時間冷風をお肌に直接当てたり、冷やさない

体調をくずす原因になります。

- お子様やお年寄りには、特にご注意ください。

MA-A3028U (-BE) <CS-RG25K>
 MA-A3538U (-BE) <CS-RG28K>
 MA-A3028RF <CU-RG25K (C) >
 MA-A3538RF <CU-RG28K (C) >

9 0 0 1 6 9 4
 9 0 0 8 6 6 5
 8 4 0 1 8 9 5
 8 4 0 3 8 3 3
 1 3 0 4 1

安全上の注意

使用前に

7

安全上のご注意 必ずお守りください

警告

■修理は自分でしない
 火災や感電の原因になります。
 ●修理はお買い上げの販売店または東京ガス支社にご相談ください。

■高温部には手を触れない
 やけど注意
 使用中や使用直後は、室外ユニットの排気口とその周辺は高温になっています。手などを触れるとやけどの原因になります。

■電源プラグを抜くときはコードを保持せずにプラグを持って抜く
 コードを引く際は、コードが破損し、感電・ショートの原因となる場合があります。

■他の目的に使用しない
 精密機器、時計、動画機、美術品の保存等に使用しないでください。製品の故障の原因になります。

■動植物に直接風をあてない
 動植物に悪影響をおよぼす原因になります。

■エアコンの風が直接あたる所で燃焼器具を使わない
 燃焼器具の正常な燃焼が妨げられる原因になります。

注意

■エアコンは直接水洗いしない
 漏電して、感電の原因になります。

■室外ユニットの上に乗ったり、物を乗せたりしない
 落し・転倒などけがの原因になります。

■据付台がいたんだまま放置しない
 室外ユニットの落下・転倒につながるおそれがあります。
 ●お買い上げの販売店または東京ガス支社にご相談ください。

据え付けについて

警告

■自分で据え付けや移動・再据え付けはしない
 水や火災・感電の原因になります。
 ●お買い上げの販売店または東京ガス支社にご相談ください。

■定格電圧でエアコン専用のコンセントおよびブレーカーを単独で使う
 他の機器と併用すると、発熱による火災の原因になります。
 ●工事が必要な場合は、販売店または東京ガス支社にご相談ください。

注意

■アース工事が必要です
 不安定な電圧は、感電の原因になります。
 ●アース線は、ガス管、水道管、暖房管、電線のアース線に接続しないでください。

■据付場所によっては漏電しや断器の取り付けが必要です
 取り付けしないうち感電の原因になります。

■可燃性ガスのもれる恐れのある場所へは据え付けしない
 配管は確実に
 不燃素材の配管は水もれ、塗装などをめらす原因になります。

警告

■ときどき換気を(2時間)1~2回
 換気が不十分だと酸素不足により、意識などの原因になります。
 ●燃焼器具といっしょに使うときも特に注意を。

■室内ユニットの吹出口の奥に指や棒をいれない
 内部でファンが高速回転しているなかで、指や棒がのめり込む原因になります。

■エアコンを掃除するときは運転を止めて電源スイッチを「切」にする
 内部ファンが高速回転しているなかで、指や棒がのめり込む原因になります。

各部のなまえ／付属品

室内ユニット

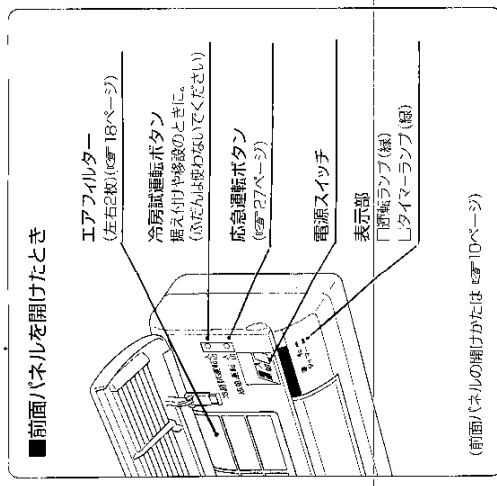
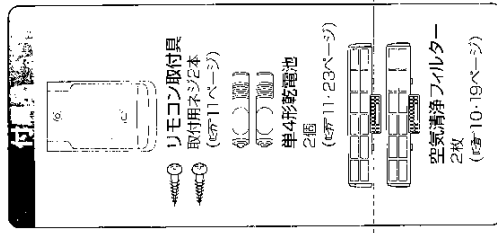
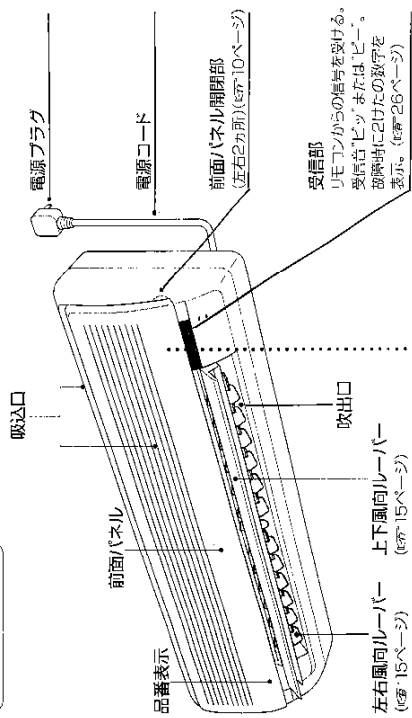

リモコン

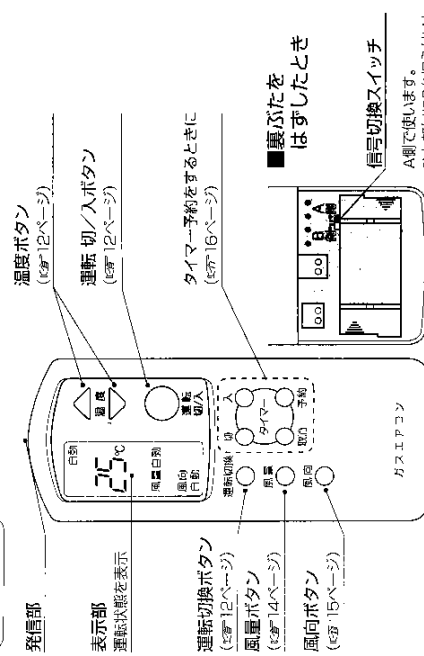

室外ユニット

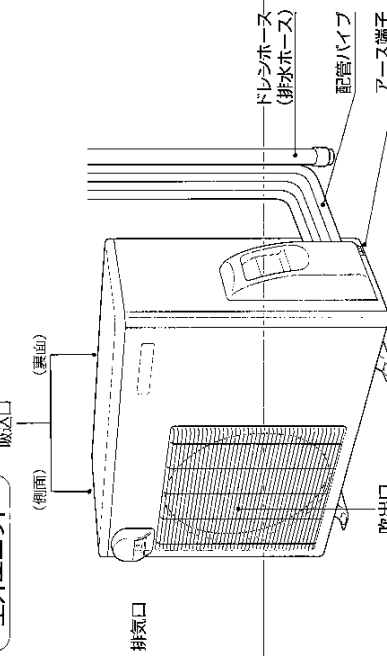

取扱説明書	MA-A3028U (-BE)	<CS-RG25K>	9	0	0	1	6	9	4	13051
	MA-A3538U (-BE)	<CS-RG28K>	9	0	0	8	6	9	5	
	MA-A3028RF	<CU-RG25K (G)>	8	4	0	1	8	3	6	
	MA-A3538RF	<CU-RG28K (G)>	8	4	0	3	8	3	5	

各部のなまえ

使用前の注意

運転前の準備

室内ユニットの準備

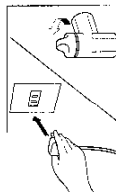
- 

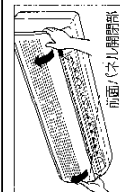
1 電源プラグをコンセントに差し込み、ガスせき金を全開にする
●冷房・除湿運転時は、ガスせきを全開にする必要はありません。
- 

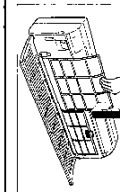
2 前面パネルを開ける
●前面パネル開閉部(左右2カ所)に指をかけ、手前に引き上げる。
- 

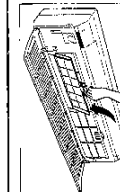
3 エアフィルターをはずす(左右2枚)
●少し持ち上げて下に引く。
- 

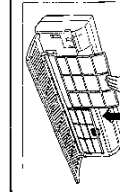
4 空気清浄フィルターを付ける(左右2枚)
- 

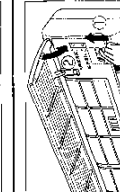
5 エアフィルターを付ける(左右2枚)
●手前部分を手前に付ける。
- 

6 電源スイッチを「入」にし、前面パネルを閉じる

■運転前に知っておください

- 長期使用されないときは、電源スイッチを「切」にしてください。「入」にしておくと、リモコンで運転を停止しても約4ワットの電力を消費します。
- ※さらに外気温が4℃以下のときは、暖房を早めるため圧縮機が頻りに約30ワットの電力を消費します。

取扱説明書

MA-A3028U (-BE) <CS-RG25K>
 MA-A3538U (-BE) <CS-RG28K>
 MA-A3028RF <CU-RG25K (G)>
 MA-A3538RF <CU-RG28K (G)>

9	0	0	1	6	9	4					
9	0	0	8	6	9	5					
8	4	0	1	8	3	6					
8	4	0	3	8	3	5					
							1	3	0	6	1

運転前の準備

ご使用前に

■壁などに付ける場合

- 付ける位置でお部屋の照明を点灯させ、運転切/入ボタンを押して、室内ユニットから受信音がすることを確認してください。
- 壁などに付けた状態で電池が消耗してくと、信号を返すことができなくなる場合があります。このようなときはリモコンを室内ユニットに向けて操作してください。

1 付属のネジで止める

2 上から差し込む

- はずすときは、上に引く。

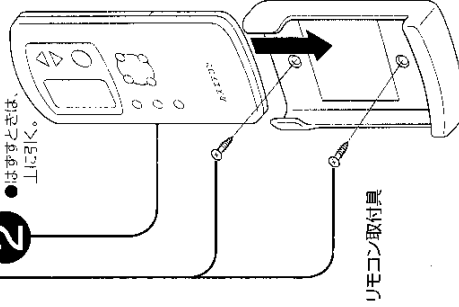

リモコン取付具

■お守りください

- リモコンを付ける場所については、カーテン、フスマなど、信号をさえぎるものがない所。
- 直射日光の当たらない所。
- ストーブなどが近くにない所。
- リモコンは、投げたり、落としたり、水をかけたりしないでください。

■電池の入れかた (単4形乾電池2個)

1 裏ぶたを開け、(OPEN部)を軽く指で押さえ引く

2 電池を入れる (①②を止しく)

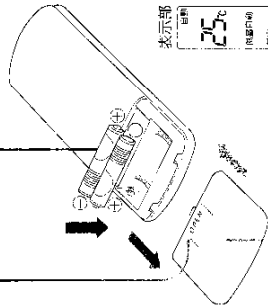

- リモコン表示部に表示が狂います。表示が狂いしなくても、場合は、電池を入れ直してください。

裏ぶたを開める

使いかた

自動・暖房・冷房・除湿運転

ご覧のように手順はかんたん。どの運転も、操作は共通です。

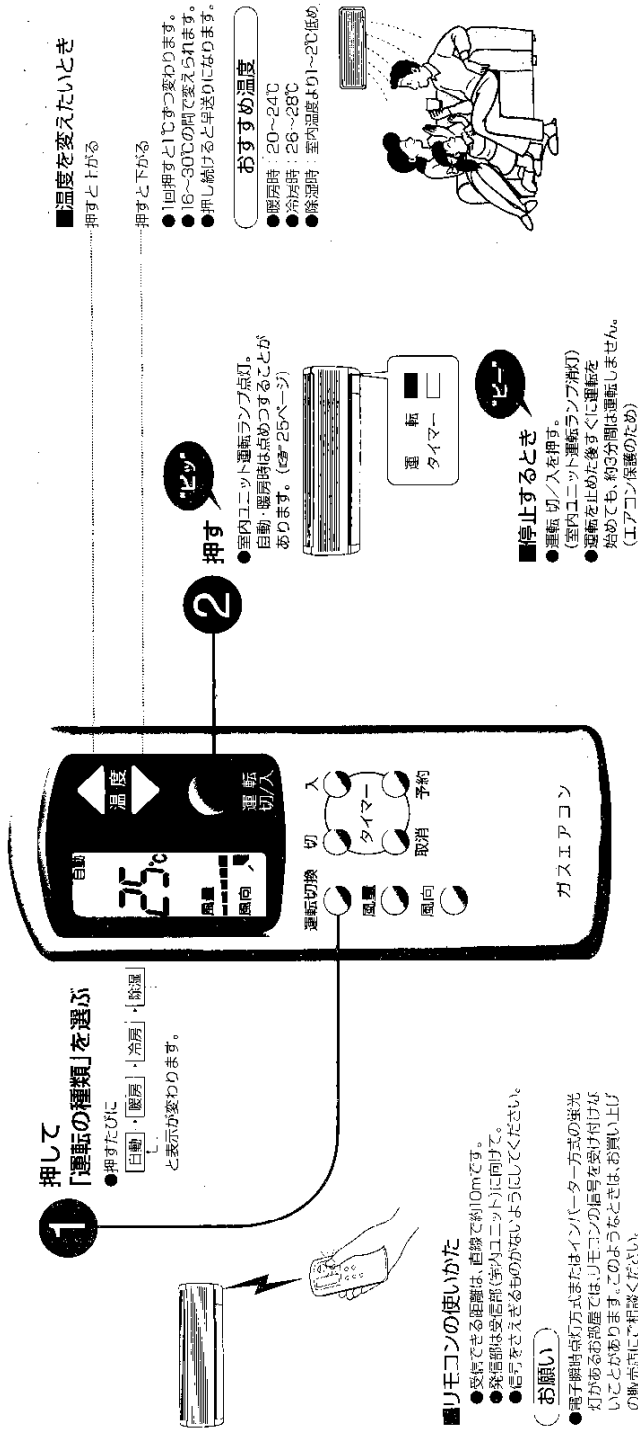

自動・暖房・冷房・除湿運転

使いかた

■温度を変えたいとき

- 押すと下がる
- 1回押すと1度ずつ変わります。
- 16～30℃の間で変えられます。
- 押し続けると早送りになります。

おすすめ温度

- 暖房時：20～24℃
- 冷房時：26～28℃
- 除湿時：室内温度より1～2℃低め

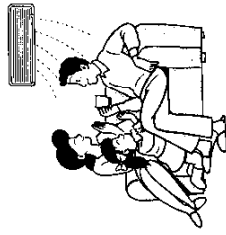

■停止するとき

- 運転切/入を押す。
- 室内ユニット運転ランプ消灯(室内ユニット)に運転を停止後すぐに運転を始めても、約3分間は運転しません。(エアコン保護のため)

運転条件について

次の条件でお使いください。

暖房時	室外温度	24℃以下
冷房時	部屋の湿度	90%以下
除湿時	リモコンで設定する温度	20℃以上
	室外温度	6℃以上

- 条件以外で運転すると保護状態が働いて停止することがあります。
- 窓や戸を開けたままの状態や、湿度が高い状態で冷房・除湿運転をすると吹き出しなどに露が付き滴下することがあります。

除湿運転について

● 室内温度の低下をおさえながら、湿気を取り除く運転をします。梅雨どきや秋口の長雨時などにおすすめです。

- 室外温度が低い(室内温度より)ときは、室内温度が低下することがあります。
- 室内温度がリモコン設定温度より低いときは、湿度が下がらないことがあります。
- 室内温度がリモコン設定温度より高いときは、除湿運転になります。
- 除湿運転中は、ごく弱い風量になります。

暖房運転について

● お部屋全体を暖める高風量運転方式ですから、暖まるまでにはしばらく時間がかかります。

自動運転のしくみ

- 運転開始時の室外温度、室内温度、設定温度に応じて、暖房・冷房・除湿のどれかを自動的に選びます。その後30分ごとに必要に応じて、運転の種類を切り替わります。
- 運転の種類が好みにならぬときは、運転の終了ボタンを押して暖房・冷房・除湿運転に変えてください。
- 曇りや雨どきは、リモコンの設定温度を20℃以上でお使いください。19℃以下で使うと、露が落ちることがあります。

取扱説明書

MA-A3028U (-BE)
MA-A3538U (-BE)
MA-A3028RF
MA-A3538RF

<CS-RG25K>
<CS-RG28K>
<CU-RG25K (G)>
<CU-RG28K (G)>

9 0 0 1
9 0 0 8
8 4 0 1
8 4 0 8
8 4 0 3

9 6 9 9
5 0 5 5 4

13071

使いかた

風量・風向調節

風量を変えたいとき

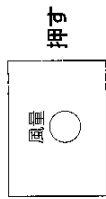

- 風量自動のほかに、5段階の風量が深へます。
- 押すたびに表示が変わります。

表示が増えるごとに風量が強くなる

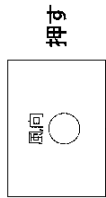
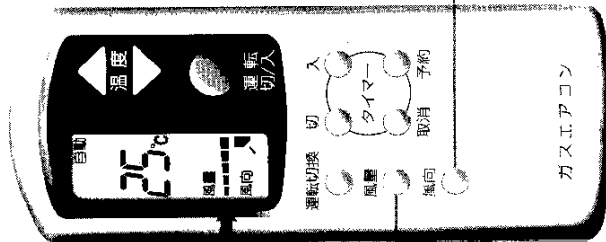

- 風向自動のほかに、5段階の角度に調節できます。
- 押すたびに自動と表示が変わります。(表示は風向のめやすです。室内ユニットのルーバーの角度とは異なります。)

上下の風向きを変えたいとき

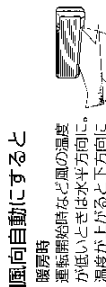

- 暖房時
運転開始時など風の温度が低いときは水平方向に、温度が上がると下方方向に吹き出します。
- 冷房・除湿時
ルーバーの動く角度や速さを変化させながらスイングし、自然の風に近づけます。(除湿時はスイングしません)

上下風向ルーバーについて

- 暖房・冷房・除湿では、ルーバーの調節角度はそれぞれ異なります。
- 運転を停止すると、ルーバーが自動的に吹出口を閉じます。
- 冷房・除湿時強付き防止のため、ルーバーの角度が自動的に変わることがあります。

お願い

- 上下の風向きは、必ずリモコンで変えてください。上下風向ルーバーを手で動かすと、正しく動かなくなることがあります。そのときは、一度運転を止め、もう一度運転をしてみてください。
- 冷房・除湿運転時、長時間上下風向ルーバーを下方で使わないでください。上下風向ルーバーや吹出口に霜が付き、水滴が落ちることがあります。

左右の風向きを変えたいとき

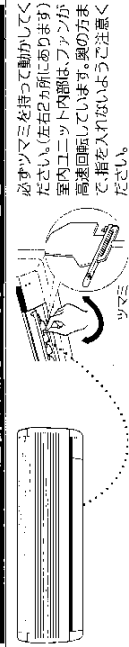

必ずツマミを持って動かしてください。(左右2カ所にあります) 室内ユニット内部はファンが高速回転しています。頭の方まで指を入れないようご注意ください。

取扱説明書

MA-A3028U (-BE) <CS-RG25K>
 MA-A3538U (-BE) <CS-RG28K>
 MA-A3028RF <CU-RG25K (G)>
 MA-A3538RF <CU-RG28K (G)>

9	0	0	1	6	9	4
9	0	0	8	6	9	5
8	4	0	8	8	3	6
8	4	0	1	8	3	5
8	4	0	3	8	3	5
						13081

風量・風向調節

使いかた

タイマー予約のしかた

1時間単位で、12時間後まで入タイマーが切タイマーの予約ができます。

入タイマーの予約

例えば、おめざめの時間を予約するとき

停止中に予約をしてください。
(運転中に予約ボタンを押すと、運転は停止します。予約時間後に運転を開始します。)

1 押して 「予約時間」を合わせる

- リモコン表示部の「入」が点灯。
- 押すたびに 6・7・8・12・1・2・5 と表示が変わります。
(次回からは前回予約した時間から表示します)
- 押し続けると早送りになります。

2 押す

- リモコン表示部の「入」が点灯。
- 室内ユニットタイマーランプ点灯。

beep

運転 切タイマー

お知らせ

- 入タイマーと切タイマーは同時に予約できません。
- リモコンのタイマー時間表示は、時間の経過とともに1時間単位で残時間を表示します。
- タイマー予約中に運転、切/入ボタンを押すとタイマー予約は取り消されます。
(室内ユニットタイマーランプ消灯)
- 入タイマーを予約すると、予約時間にほぼ設定温度に達するように、早めに運転を始めます。
(標準45分前)

取扱説明書

MA-A3028U (-BE) <CS-RG25K>
 MA-A3538U (-BE) <CS-RG28K>
 MA-A3028RF <CU-RG25K (G)>
 MA-A3538RF <CU-RG28K (G)>

9 0 0 1 6 9 4
 9 0 0 8 6 9 5
 8 4 0 8 8 3 6
 8 4 0 3 8 3 5
 1 3 0 9 1

タイマー予約

使いかた

切タイマーの予約

例えば、おやすみ時間を予約するとき

運転中に予約をしてください。(停止中は予約できません) 予約時間後に運転を停止します。

1 押して 「予約時間」を合わせる

- リモコン表示部の「切」が点灯。
- 押すたびに 1・2・3・4・12 と表示が変わります。
(次回からは前回予約した時間から表示します)
- 押し続けると早送りになります。

2 押す

- リモコン表示部の「切」が点灯。
- 室内ユニットタイマーランプ点灯。

beep

運転 切タイマー

予約の取り消しは

- 取消ボタンを押す
(室内ユニットタイマーランプ消灯)

予約時間の変更は

- もう一度予約をやり直す

お手入れと点検

▲注意

■エアコンを掃除するときは、運転を止めて、電源スイッチを「切」にする

内部でファンが高速回転しているため、けがの原因になることがあります。

室内ユニット、リモコンのお手入れ

- ぬらした布でかき拭いてください。
- 次のものは使わないでください。
40℃以上のお湯、ジナーなどの揮発性のものや、みがき剤など。(化学ぞうきんなどを使うときは、その注意書にしたがってください)
- 前面パネルは、はらずに水拭きしてください。(P.20ページ)

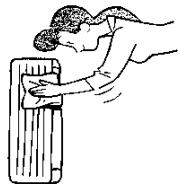

エアフィルターのそうじ (2週間に1回かゆ)

- 1 前面パネルを止まる位置まで押し上げ、電源スイッチを「切」にし、エアフィルターをツマミを持って押し下げ下に引く。
- 2 掃除機で汚れを吸い取る
ひどい汚れは、台所用洗剤(中性洗剤)で水洗いをし、日陰でよく乾かしてください。
- 3 エアフィルターを付け、電源スイッチを「入」にし、前面パネルを閉じる
エアフィルターは、手前表示のある面を手前に正しく付けてください。

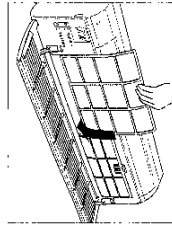
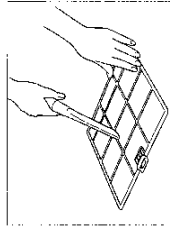
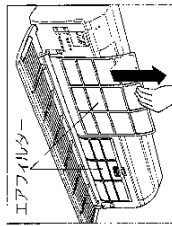

空気清浄フィルターの交換 (3か月に1回かゆ)

空気清浄フィルターは交換式です

- 汚れたものは再利用できません。お近くの販売店でお買い上げください。
- 空気清浄フィルター 品番/CZ-SF12 (特注)
- 空気の汚れ具合によっては、3か月以内でも効果がなくなりますが、室内ユニットに貼ってある色鉛筆と同じような色に変わったら、交換してください。
- 汚れたまま使用すると、● 空気清浄効果が得られません。● 音・臭気の発生が激しくなります。● においが発生することがあります。

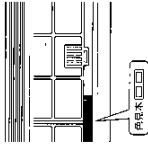

■空気清浄フィルターのはずしかた

- 1 前面パネルを止まる位置まで押し上げ、電源スイッチを「切」にする
- 2 エアフィルターをはずす (左右2枚)
- 3 空気清浄フィルターをツマミを持って下に引く (左右2枚)

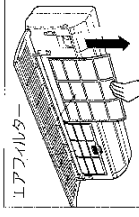
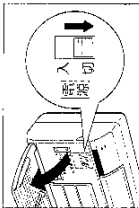

■空気清浄フィルターの取り替えかた

フィルター枠を開け、空気清浄フィルターを新しいものと取り替える

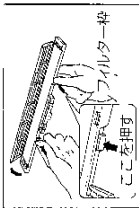

■取り付けかた

- 1 空気清浄フィルターを取り付ける
①「手前」表示を正面に、②「上」マークと音がするまで傾斜にして、③差し込み、押し込む。
- 2 エアフィルターを元の位置に取り付け、電源スイッチを入りにし、前面パネルを閉じる

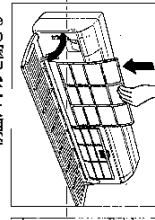
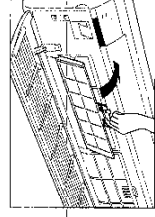
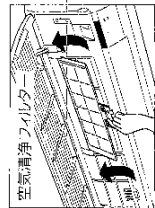

■エアフィルターがこわれたときは、お近くの販売店でお買い上げください。品番/CWD 00207

取扱説明書

MA-A3028U (-BE) <CS-RG25K>
 MA-A3538U (-BE) <CS-RG28K>
 MA-A3028RF <CU-RG25K (G)>
 MA-A3538RF <CU-RG28K (G)>

9	0	0	1	6	9	4		
9	0	0	8	6	9	5		
8	4	0	1	8	3	6		
8	4	0	3	8	3	5	13	101

お手入れと点検

必要なとき

お手入れと点検

前面パネルの水洗いについて (必ずお読みください)

△注意

■前面パネル着脱時、不安定な台に乗らない
 転倒など、けがの原因になることがあります。

■前面パネルをはずした状態で、室内ユニットの金属部にさわらない
 けがの原因になります。

■水洗い後は、水を十分にふきとって晾干する
 水気が残っていると、部品の腐敗の原因になります。

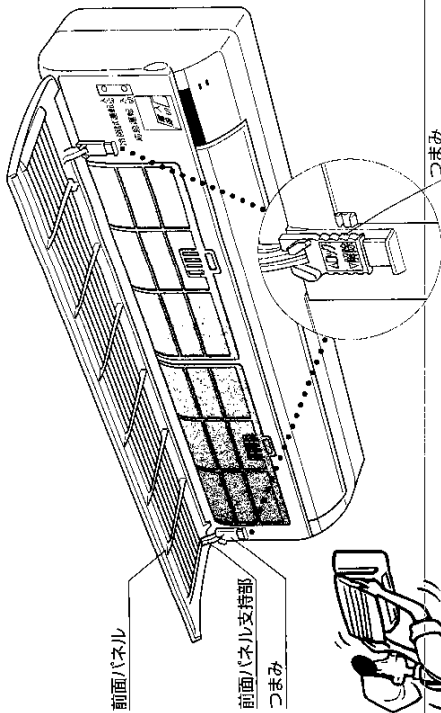

つまみ
 前面パネルをはずすときに
 解除側へ下げます。
 ふたはロック側にして
 お使いください。

取扱説明書

MA-A3028U (-BE)	<CS-RG25K>	9	0	0	1	6	9	4					
MA-A3538U (-BE)	<CS-RG28K>	9	0	0	8	6	9	5					
MA-A3028RF	<CU-RG25K (G)>	8	4	0	1	8	3	6					
MA-A3538RF	<CU-RG28K (G)>	8	4	0	3	8	3	5					

13111

お手入れと点検

必要なとき

■前面パネルのはずしかた

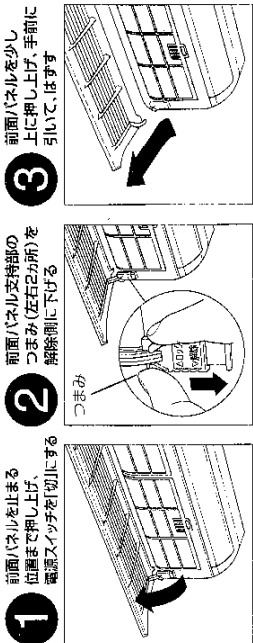

■前面パネルの洗いかた

- スポンジなど、やわらかいもので水洗いしてください。
 (タフなようなものは、前面パネルに傷が付くことがあります)
- 前面パネルを強く押しつけて洗わないでください。
 (前面パネルに傷が付くことがあります)
- 台所用洗剤 (中性洗剤) を使ったときは、よく洗い流してください。
 (中性洗剤以外は使わないでください)
- 直射日光のあるところで乾燥しないでください。
 (変色・変形の原因となります)

■前面パネルの付けかた

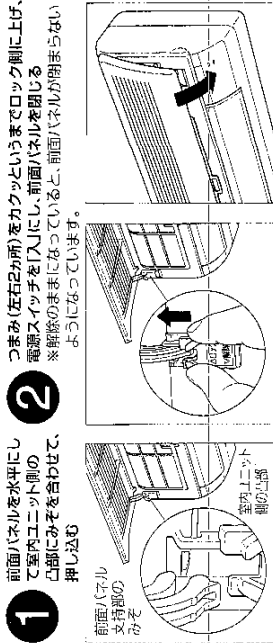

● 前面パネルが開まらないときは、つまみを再度確認してください。



お手入れと点検

警告

■電源プラグのほこり等は定期的にとる
プラグにほこり等がたまると、
過熱等で絶縁不良となり、火災の原因になります。
電源プラグを抜き、乾いた布で拭いてください。
●充電器使用しないときは、電源プラグを抜いて
ください。

注意

■据付台がいたんだまま放置しない
室外ユニットの落下・転倒につながり、
けがの原因になります。
●お買い上げの販売店、または東京ガス支社に
ご相談ください。

シーズン前の点検

■冷たい(暖かい)風は
出ますか？
15分間運転し、吹出口と
吸込口の温度差が、冷房時
8℃以上、暖房時14℃以上
あれば正常です。

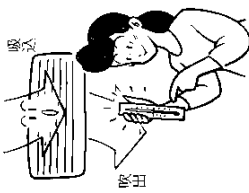

■吹出口や吸込口を
ふさいでいませんか？

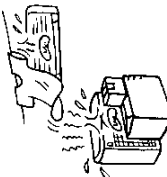

■アース線がはずれていませんか？

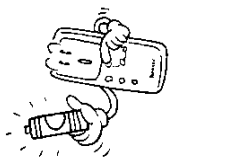

■リモコン電池の
交換はお済みですか？

リモコン表示部に電池マークが
点滅ついているら、表示がうるさい
ときは早めに交換してください。
(参考:23ページ)

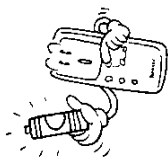

長期間使わないとき

1 室内ユニット内部
を乾燥させるため、
冷房で設定温度を
30℃にして運転する
(2~3時間)



2 運転を止め、電源
スイッチを1回にし、
電源プラグを抜く

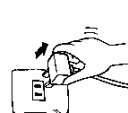

3 ガスセンを閉める



4 リモコンの電池を
取り出す
(参考:23ページ)



リモコンの電池交換(単4形乾電池2個)

■電池について
約1年間使えますが、電池切れが
近づくとも電池マークが点滅つしま
すので、早めに交換してください。
電池切れになるとリモコンの表示
ができません。

リモコン
表示部
電池マーク
25℃

- 1 裏ぶたを開け、
(OPEN)部を軽く
指で押さえて引く
- 2 古い電池を取り出し、
新しい電池を入れる
(+/-を正しく)
- 3 裏ぶたを閉める

■お守りください
●交換は2個同時に、新しい同種の
ものをお使いください。
●充電式電池(Ni-Cd)は、寸法・形状・
性能の一部が異なりますので使わ
ないでください。
●長期間使わないときは、電池を2個
とも取り出してください。

点検整備のおすすめ

- エアコンを新シーズンで使用になると内部が汚れ、
性能が低下することがあります。
- ご使用状態によっては、においが発生したり、ゴミ、
ホコリなどにより除湿水の排水が悪くなることもあります。

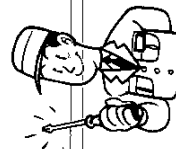

通常のお手入れとは別に点検整備をおすすめします。
費用などごわしいことは、お買い上げの販売店または
東京ガス支社にご相談ください。

取扱説明書

MA-A3028U (-BE)	<CS-RG25K>	9	0	0	1	6	9	4
MA-A3538U (-BE)	<CS-RG28K>	9	0	0	8	6	9	5
MA-A3028RF	<CU-RG25K (G)>	8	4	0	1	8	3	5
MA-A3538RF	<CU-RG28K (G)>	8	4	0	3	8	3	5

1 3 1 2 1

お手入れと点検

必要なく

23

MA-A3028U (-BE) <CS-RG25K>
 MA-A3538U (-BE) <CS-RG28K>
 MA-A3028RF <CU-RG25K> ㊦ ㊧
 MA-A3538RF <CU-RG28K> ㊦ ㊧

9	0	0	1	6	9	4
9	0	0	8	6	9	5
8	4	0	1	8	3	6
8	4	0	3	8	3	1
8	4	0	3	8	3	1
8	4	0	3	8	3	1

故障かな？

ちょっとお調べください

ちょっと調べてみれば、それはとりにこし苦勞かも。あわてて修理を依頼する前に、ちょっと確かめてみてください。

故障かな？

お調べください

運転しない

- プレーカーまたはヒューズが切れていませんか？
- 電源プラグがコンセントからはずれていませんか？ (P.10ページ)
- 電源スイッチが「切」になっていませんか？ (P.10ページ)
- タイマーの電池がたまたま落ちていませんか？ (P.16,17ページ)

よく冷えない、暖まらない

- 温度調節のしかたをまちがえていませんか？ (P.13ページ)
- エアフィルターが汚れていませんか？ (P.18ページ)
- 吹出口・吸込口をふさいでいませんか？ (P.22ページ)
- カセットは開いていませんか？ (暖房時) 閉まっている場合は、運転を停止していったん電源スイッチを「切」にし、5秒以上おいてからカセットを開け、もう一度運転してください。
- 窓やドアが閉じたままになっていませんか？ ※ 温度差はかかってみてください。
- 15分間運転し、吹出口と吸込口の温度差が冷房時8℃以上、暖房時14℃以上あれば正常です。(P.22ページ)

受信しない、リモコンの表示がうすい、表示が出ない

- 5字切替スイッチが「B」割りになっていませんか？ (P.9ページ)
- 電池切れではありませんか？ (P.23ページ)
- 電池の向きが逆になっていませんか？ (P.11ページ)

前面パネルが開まらない

- 前面パネル支持部のつまみが解除側に下かっていませんか？ 解除側になっていると前面パネルは開まりません。(P.20ページ)

いいえ、いろいろ

あれ？と思っても、それは故障じゃないときも。こんな時なら、そのまま使ってもいいでしょう。

故障かな？

いいえ、いろいろ

すぐに風が出ない

- 冷房・除湿時 (風量自動増) 約40秒間、風が出ません。これは、室内に約40秒間、風が出ません。これは、室内で発生したにおい、風とともに出るのを防ぐため、室内ファンが90秒停止、20秒運転をくり返します。室内温度が高くなれば、もとの運転にもどります。
- 除湿時 冷やすすぎのとき約16分間停止します。室内温度が上がれば再運転します。

途中で運転が止まる

- 冷房・除湿時 (風量自動増) 室内温度アップと、室内で発生したにおい、風とともに出るのを防ぐため、室内ファンが90秒停止、20秒運転をくり返します。室内温度が高くなれば、もとの運転にもどります。
- 除湿時 冷やすすぎのとき約16分間停止します。室内温度が上がれば再運転します。

室内ユニットの運転ランプが点滅する

- 自動運転開始時 運転の種類 (暖房・冷房・除湿) を選んでいきます。約20秒間、運転ランプが点滅します。
- 暖房運転開始時 冷たい風が出るのを防ぐため風が出るのを止めています。

霧が出ているように見える

- お部屋の空気が、エアコンから吹き出した冷たい空気で冷やされ、霧状になるためです。

音がする

- とととき「ブシュー」という音 エアコン内部の冷却の流りが切り替わるときの音です。
- 「ビジャッ」という音 温度変化でエアコンの樹脂部分が増減するときに音です。
- 水の流れるような音 エアコン内部に冷却剤が流れているためです。

故障かな？

必要なし

故障かな!?

すぐに販売店に

警告

- 異常時(こげ臭いなど)は、運転を止めて電源プラグを抜く
 発熱などで火災や感電の原因になります。
 ●お買い上げの販売店または、東京ガス支社にご相談ください。
- 修理は自分でしない
 火災や感電の原因になります。
 ●修理は必ずお買い上げの販売店または東京ガス支社にご相談ください。
- ガス漏れに気づいたら、すぐにガスせんでんを閉める
 引火による火災の原因になります。
 ●お買い上げの販売店または、東京ガス支社に連絡し、係員が到着するまでは、電気器具のスイッチの入り切や電源プラグの抜き差し、マッチ、ライターなどを扱わないでください。

次のときはすぐに販売店またはもよりの東京ガスへ

- 運転中に異常音がする
- 室内ユニットから水がもれる
- 勝手に水や氷物を入れてしまった
- スイッチやボタンの動作が不確実
- こげ臭いにおいが出る
- フレーカーまたはヒューズがたびたび切れる
- 電源コードやプラグが異常に熱くなる

運転を停止し、電源スイッチを「切」にしてからガスせんでんを閉め、電源プラグを抜いてください。

■タイマーランプが点滅し、受信部に2けたの数字がでる

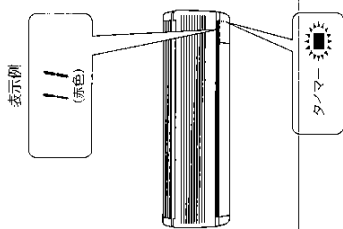

- 異常をお知らせしています。受信部の2けたの数字を確認して、販売店にご連絡ください。
- 数字を確かめたあと電源スイッチを「切」にし、電源プラグを抜いてください。
 ※ガスせんでんが閉まったままの場合にも、「11」または「12」が表示されます。そのときは、運転を停止していったん電源スイッチを「切」にし、5秒以上おいてからガスせんでんを開け、もう一度運転してください。
- 受信部の数字によっては自動的に運転ができません。

自動的に運転できる数字	運転できる種類	運転内容
34・35	冷房	能力制限した応急的な運転
32	冷房 暖房	タイマーランプは点滅したまま

■応急的な運転のしかた(リモコンで)

- ①運転切換ボタンを押す。暖房または冷房を選ぶ。
- ②運転切換ボタンを押す。(受信音「ビビビ」※修理をするまで一時的に使用できません。

■修理の依頼は△アフターサービスをごらんください。(P.30ページ)

こんなときは

リモコンが使えなくなったり、電池が切れたときや、リモコンをなくしたときは、応急的に運転するることができます。

1 電源スイッチを「入」にする

2 応急運転ボタンを押す

●運転ランプが点滅し、運転の種類が決められ点灯

■取り消すとき
もう一度応急運転ボタンを押す。(運転ランプ消灯)

こんなときは故障かな!?

受信音を消すとき

電源スイッチを「入」にして、停止中に応急運転ボタンを10秒以上押し続けてください。
 (そのとき自動運転をします。もう一度応急運転ボタンを押して停止してください。)

■再度受信音を出すとき
電源スイッチを一度「切」にしてから「入」にしてください。(受信音が止まるとともに、再度受信音が出ます。)

停電になっったとき

■運転中に停電したとき
エアコンは停止します。復帰後あらためて運転切/入ボタンを押して、運転してください。

■タイマー予約中に停電したとき
タイマー予約は取り消されます。(室内ユニットタイマーランプ消灯) 復帰後ももう一度予約してください。

雷が鳴り出したら

雷雨のおそれがあるときは、エアコン保護のため運転を止め、電源スイッチを「切」にし、電源プラグを抜いてください。

必要なとき

取扱説明書

MA-A3028U (-BE)	<CS-RG25K>	9	0	0	1	8	6	9	5	13141
MA-A3538U (-BE)	<CS-RG28K>	9	0	0	1	8	6	9		
MA-A3028RF	<CU-RG25K (G)>	8	4	0	1	1	8	3		
MA-A3538RF	<CU-RG28K (G)>	8	4	0	1	1	8	3		
		8	4	0	3	8	3	5		

据え付け・移設

警告

- 自分で据え付けや移動・再据え付けはしないでください。
 水もれや火災、感電の原因になります。
 ●お買い上げの販売店または東京ガス支社にご相談ください。
- 定格電圧でエアコン専用のコンセントおよびブレーカーを単独で使わないでください。
 他の機器と併用すると、発熱による火災の原因になります。
 ●お買い上げの販売店または東京ガス支社にご相談ください。

据付場所

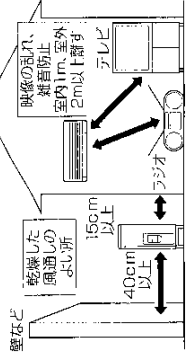

- 次の場所への据え付けは避けてください
 - 機械加工工場など、機械油の多い所。
 - 畑や田舎など、塩分の多い所。
 - 温泉地など、硫化ガスの発生する所。
 - 積雪により、室外ユニットがふさがれてしまう所。(防雪の処置が必要です)

移設、転居される場合

- 移設される場合や、東京ガス供給地域外へ転居される場合は、お買い上げの販売店または転居先のガス会社へご相談ください。
- LPG(プロパンガス)使用の場合は改造が必要です。その他のガス種には変更できません。
- 移設や改造にも必要費用などは保証期間内でも有料となります。

騒音にご配慮を

- 次のような場所をお選びください
 - エアコンの重量に十分耐え、騒音や振動が増大しない場所。
 - 室外ユニットの吹出口からの風や騒音が隣家の迷惑にならない場所。
- 室外ユニットの吹出口近くに物を置くと、能力の低下や騒音のもとになります

仕様

室内・室外の組み合わせ	MA-A3028U MA-A3028RF	MA-A3538U MA-A3538RF
種別	冷房・暖房2バレート形(インバーター)	
電源	単相100V 50/60Hz	
能力(kW)	3.6(1.2~4.3)	4.2(1.2~5.4)
運転電流(A)	2.70	3.05
消費電力(W)	230(110~270)	260(110~320)
運転音(dB)	37	41
能力(kW)	2.5(0.8~2.8)	2.8(0.8~3.0)
運転電流(A)	11.3	12.5
消費電力(W)	1,020(310~1,160)	1,130(310~1,180)
除霜能力(L/h)	1.4	1.6
運転音(dB)	37	45
圧縮機出力(W)	750	750
送風機出力(W)	20	20
風量(m ³ /分)	85	85
質量(kg)	7.5	7.5
外形寸法(高さ×幅×奥行)(mm)	室内ユニット240×770×178 室外ユニット550×695×253	

- 飲用能力は、室内温度27℃、室外温度60%の場合を示します。
- 室外ユニットの据付法には配管接続口部分は含まれていません。
- JEM(日本電機工業会)規格H4端子付リモコン・リモコン・リモコン・リモコンを使ってエアコンを運転させることができます。
- リモコンで「停止」のときの消費電力は約4ワットです。さらに室外温度が4℃以下の時は暖まりを早くするために圧縮機を約30ワットの電力を消費します。

使用ガスグループ	1時間当りのガス消費量(最大)	安全装置	ガス接続口
12A	MA-A3028RF 4.74kW (4,080kcal/h)	立消え安全装置 (ガス弁、圧縮機等すべてOFF) 電流ヒューズ (3A2本、25A1本)	R1/2オネジ (TU接続可能)
	MA-A3538RF 5.95kW (5,120kcal/h)	緊急温度過熱防止装置 器本体過熱防止装置 (温度ヒューズ169℃溶断)	
13A	IMA-A3028H 5.10kW (4,390kcal/h)		
	IMA-A3538RF 6.40kW (5,500kcal/h)		

取扱説明書

MA-A3028U(-BE)	<CS-RG25K>	9
MA-A3538U(-BE)	<CS-RG28K>	9
MA-A3028RF	<CU-RG25K> ㊟ >	8
MA-A3538RF	<CU-RG28K> ㊟ >	8

9	1	4
9	6	5
0	9	9
0	3	6
0	8	1
0	3	3
0	5	5
3	8	1
8	3	3
1	1	1
3	5	5

据え付け・移設

必要なとき

アフターサービスについて

■保証書 (3Tページ)

保証書は、必ず「お買い上げ日、販売店名」などの記入をお確かめのうえ、内容をよくお読みください。大切に保存してください。保証書を紛失されますと保証期間内でも有料になります。

保証期間：お買い上げ日から3年間です。

■補修用性能部品の最低保期間

●ガスメーターの補修用性能部品(機能)を維持するために必要な部品の最低保期間は、製造打ち切り後9年です。

■ご不明な点は

お買い上げの販売店またはもよりの東京ガス支社(電話相談窓口)にお問い合わせください。

■修理を依頼される時

24、25ページに併せて読まなければならない。尚、修理のあるときは、運転停止電源スイッチを「切」にし、ガスを閉にして、お買い上げいただいた販売店にご相談ください。

■保証期間中は

保証書の規定にしたがって修理させていただきます。

■保証期間が過ぎているときは

修理すれば使用できる部品については、ご希望により有料で修理させていただきます。

■連絡していただきたい内容

- 品名、お買い上げ日 保証書をごらんください。
- 異常の内容 室内ユニット受信前の2けたの数字などをご記入ください。
- ご住所、ご氏名、電話番号、道順(付近の目印なども) 保証書をごらんください。
- 訪問ご希望日

■安全装置が作動したときの処置について

ご使用中に、バーナーが消火してしまったり、次の方法により処置してください。

- 停電時安全装置
 - 燃焼中に停電に陥りますと、停電時安全装置が作動してすべての動作を停止します。自動的には運転を再開しませんので、リモコンの運転切/入ボタンをもう一度押してください。
- 立消え安全装置
 - 電子回路の働きにより、燃焼を感知します。万一、火災が消えたときは燃焼中にガスの供給を停止します。電源スイッチを「目切」にし、ガスを閉め、すぐにお買い上げの販売店に連絡してください。その後、リモコンの運転切/入ボタンを押してください。
 - この時、室内ユニットのタイマーランプが点滅します。
- 誤作動防止装置
 - 万一、器体が異常発熱上昇したときはガスが自動的にストップします。このようなときには、電源スイッチを「切」にし、ガスを閉め、すぐにお買い上げの販売店またはもよりの東京ガス支社(電話相談窓口)に連絡してください。
 - この時、室内ユニットのタイマーランプが点滅します。

保証書

形式名	室内ユニット CS-RG25K CS-RG28K	室外ユニット CU-RG25K(G) CU-RG28K(G)
品名	MA-A3028U MA-A3538U MA-A3538U-BE	MA-A3028RF MA-A3538RF MA-A3538U-BE
		室内ユニット)ガス ルームエアコン

上記諸君をお買い上げいただきましたこと及び、この保証書は東京ガス供給区域内において都市ガス用としてご使用になる場合、本保証書が適用で無料修理を約束するものです。

記

- 1) 保証期間は、お買い上げの日から3年間とし、燃焼停止を解除した場合は対象外です。
- 2) 万が一故障の場合はお買い上げの販売店、もしくはもよりの東京ガスへお申し出ください。
- 3) リーフレットが添付された保証書には本保証書をお示しください。
- 4) 保証期間中に発生した故障の場合には有料修理といたします。
- 5) 取扱い説明書により規定の取扱いに準じてお取り扱いください。
- 6) お買い上げ後の取扱い説明書の取扱い、落下等による故障および損傷。
- 7) 火災、水災、地震等による故障、その他不可抗力による故障。
- 8) お買い上げの日、あるいは修理の日、ご使用の状況により保証期間が延長される場合があります。
- 9) 燃焼停止したままの状態、あるいは燃焼が止まらずに燃焼している状態の場合には、もよりの東京ガス支社へご連絡ください。
- 10) 燃焼停止したままの状態、あるいは燃焼が止まらずに燃焼している状態の場合には、もよりの東京ガス支社へご連絡ください。

保証責任者 東京ガス株式会社
東京都港区海岸1丁目5番20号
電話 03(3433)2111

年月日	修理内容	サービス員印

お買い上げ日	年	月	日
販売店名			
住所			
電話番号			

お客様へ
1 この保証書をお取扱いになる時にお買い上げ年月日、販売店名、設置印が記入してあることを確認してください。
2 本保証書は再発行いたしませんので紛失されたいよう大切に保管してください。
3 無料修理期間経過後の修理費用につきましては取扱い説明書をご覧ください。
4 この保証書によって、お住まいの法律上の権利を制限するものではありません。

取扱説明書

MA-A3028U (-BE) < CS-RG25K >
MA-A3538U (-BE) < CS-RG28K >
MA-A3028RF < CU-RG25K (G) >
MA-A3538RF < CU-RG28K (G) >

9 0 0
9 0 0
8 4 0
8 4 0

1 6 9
8 6 9
3 3 3
U T C O U T

13161

アフターサービス

必要とき