

保証書別添付

# National

## ナショナル浴室換気乾燥機

品番 ABD-28K1SD  
ABD-28K1TD

### 取扱説明書 (工事説明書別添付)

このたびは、ナショナル浴室換気乾燥機をお買い上げいただき、まことにありがとうございます。この説明書をよくお読みのうえ、正しくお使いください。そのあと大切に保存し、必要ときお読みください。

保証書は必ず「お買い上げ日・販売店名（または、お買い上げ先など）」などの記入を確かめて、販売店（または、お買い上げ先など）から受け取りください。

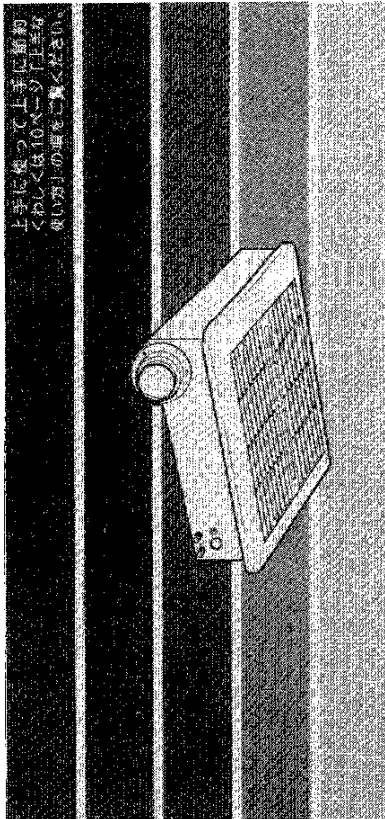

上手に稼働して上手に節約  
くわしくは10ページ以上を  
お使いの冊子をご覧ください。

安全上のご注意	1～2	凍結予防について	8
各部の名称と働き	3	故障かな？	9
操作部の名称と働き	4	上手な使い方	10
運転のしかた	5～6	アフターサービスについて	10
お手入れのしかた	7～8	仕様	裏表紙

### 取扱説明書

A A A B B B D D D 1 1 1 2 2 2 8 8 8 K K K T T T S S S D D D

0 0 0 9 9 9 1 1 1 8 8 8 4 4 4 2 2 2 1 2 3

# 13011

## 安全上のご注意 (必ずお守りください)

お使いになる人や他の人への危害、財産への損害を未然に防止していただくため、必ずお守りいただくことを、次のように説明しています。

■表示内容を見逃して誤った使い方をした時に生じる危害や損害の程度を、次の表示で区分し、説明しています。

- 警告** この表示の欄は、「死亡または重傷などを負う可能性が想定される」内容です。
- 注意** この表示の欄は、「障害を負う可能性または物的損害のみが発生する可能性が想定される」内容です。
- お守りいただく内容の種類を、次の表示で区分し、説明しています。(下記は、絵表示の一例です。)
- このような絵表示は、してはいけない「禁止」内容です。
- この絵表示は、必ず実行していただく「強制」内容です。

### 警告

- 運転中はフロントパネルをはずしてファンやコイルに触れたり、指や棒を入れない
- 内釜式風呂を設置した浴室には使用できない  
  
排気ガスが浴室内に逆流し、一酸化炭素中毒を起こすことがあります。
- 凍結予防のため冬期は専用プレーカーを「OFF」にしない  
  
冬期外気温が0℃以下になると、温水循環の水が凍結し、水路の破損につながります。破損しますと、多大な被害を引き起こすことがあります。

A A A B B B D D D 1 1 2 2 2 8 8 8 K K K T T T S S S D D D

0 0 0 1 1 1 8 8 4 4 2 2 1 1 3 3

13021

# 各部の名称と働き

リモコンスイッチ

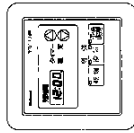

4ページの「操作部の名称と働き」をごらんください。

本体

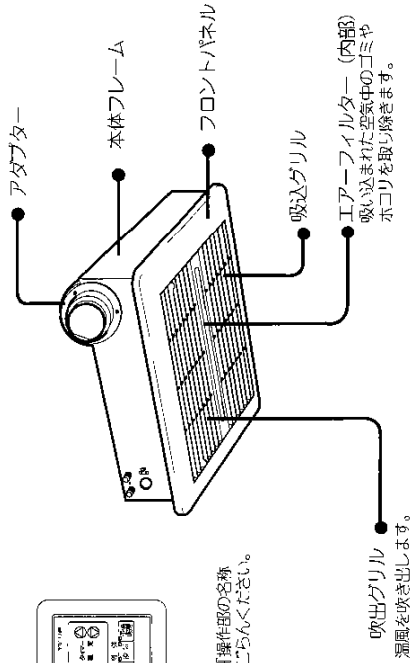

吹出グリルは風向をかえることができます。

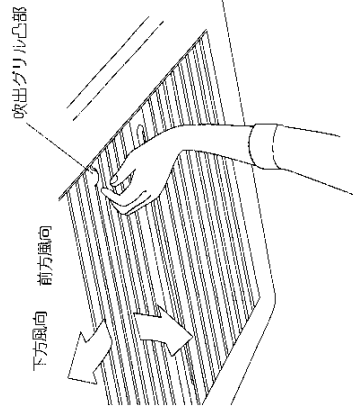

1. 吹出グリル凸部をつまみ、風向を調節してください。
  2. 洗濯物に直接吹き出し空気があたると乾燥が速くなる場合があります。
- ※注意※ 操作の際、転倒したりして危険です。しっかりとした踏台などを使用してください。

## 注意

■他の目的に使用しない  
精密機器・食品・動植物  
美品の乾燥や保存など  
に使わない

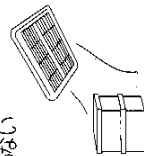

■ドライクリーニング処理の  
ものの乾燥は避ける

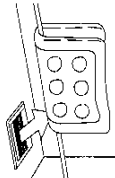

毛布、シーツ、布団、ウール製品等

食品の品質低下等の原因になります。

■動植物に直接風をあてない

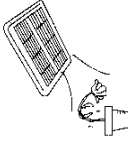

■洗濯物を干したままでの  
換気運転はしない

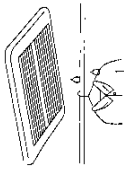

動植物に悪影響をおよぼす原因  
になることがあります。

寒い時期で結露水が  
滴下する場合があります。

■ぬれた手で操作しない



■部品の取り付けは確実に  
おこなう



落下により、けがを  
する恐れがあります。

感電の原因になることがあ  
ります。

# 操作部の名称と働き

# 運転のしかた

取扱説明書

A A A  
B B B  
D D D  
I I I  
N N N  
∞ ∞ ∞  
K K K  
E E E  
S S S  
D D D

0 0 0  
9 9 9  
1 1 1

1 1 1  
2 2 2  
3 3 3  
**13031**

**1** 乾燥運転

熱源機およびポンプを運転し、温水を循環させてください。  
※リモコン配線されている場合には、熱源機の使用は必要ありません。

**2** 乾燥運転を開始します。

- ① 乾燥運転を開始します。
- ② タイマー時間は前回運転終了したタイマー時間に設定されています。(電源投入時には1時間30分に設定されています。)
- ③ タイマー時間を変更する場合は を押し、タイマー時間を設定してください。
- ④ タイマー時間が終了すると停止します。
- ⑤ 途中で停止する場合は を押し、乾燥運転を開始してください。

**● 乾燥時間のめやす**

洗濯物A	洗濯物B	洗濯物A	洗濯物B
綿半袖シャツ (17kg)	長袖Tシャツ (14kg)	綿半袖シャツ (17kg)	長袖Tシャツ (14kg)
乾? kg	乾? kg	乾? kg	乾? kg
約 75 分	約 30 分	約 80 分	約 35 分
外気条件 温度 25℃ 湿度 75%		外気条件 温度 15℃ 湿度 75%	

●浴室ユニットは、1200mm×1800mm以内の乾燥時間のめやすです。  
●洗濯物は約3kgあたりをおこなったものです。  
●洗濯物の種類、外気条件、浴室乾燥機の深さによって乾燥時間は異なってきます。  
●洗濯物はできるだけ乾かし、乾燥機に投入してください。

**● 浴室内の曇付き、かび防止のための浴室内を乾燥させる用途にも使用することができます。**

## リモコンスイッチ

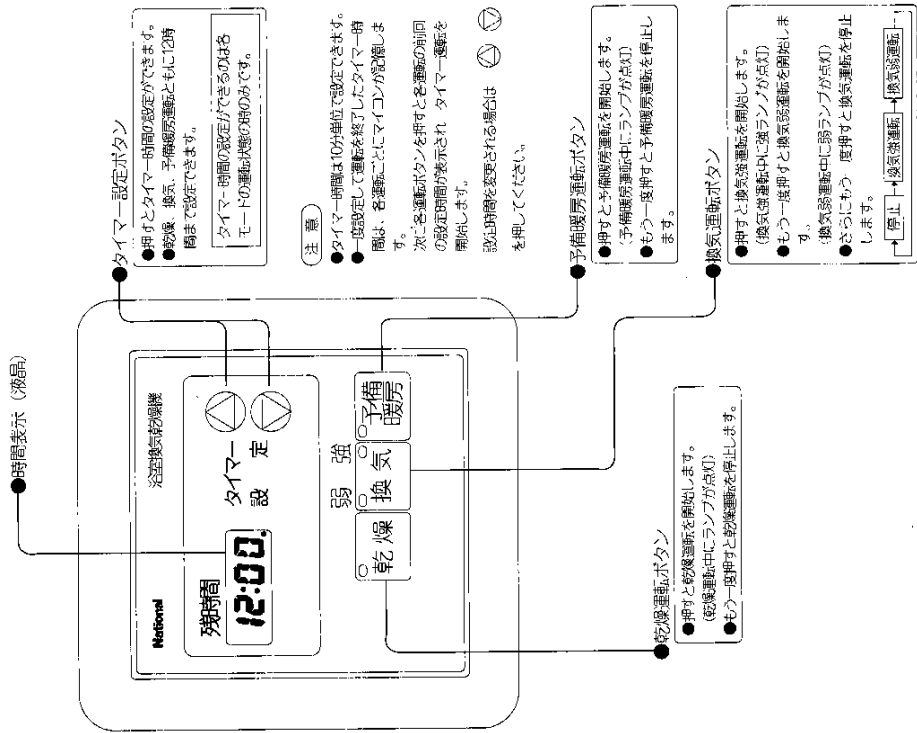

# お手入れのしかた

## 換気運転

**1**

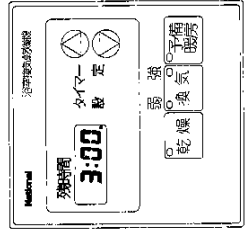

① **換気** を押すと換気強運転を開始します。  
換気強運転時に **換気** を押すと換気弱運転に切りかわります。(目的に応じて換気の強弱を選択してください。)  
●タイマー時間は前回運転終了したタイマー時間に設定されています。(電源投入時には3時間に設定されています。)  
② タイマー時間を変更する場合は **換気** を押し、タイマー時間を設定してください。  
③ タイマー時間が終了すると停止します。  
④ 途中で停止する場合は **換気** を押してください。  
換気強運転の場合は2回、換気弱運転の場合は1回押してください。

## 予備暖房運転

**1**



熱湯機およびポンプを運転し、湯水を循環させてください。  
※リモコン配線されている場合には、熱湯機の操作は必要ありません。

**2**

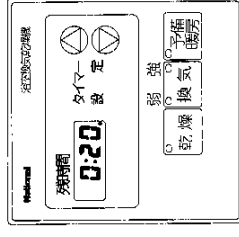

① **予備暖房** を押すと予備暖房運転を開始します。  
●タイマー時間は前回運転終了したタイマー時間に設定されています。(電源投入時には20分に設定されています。)  
●湯水温度が1分上がっていない場合は冷風防止制御によりファンは運転しません。  
●浴室内の温度が40℃以上の場合は、過熱防止制御により暖かい風がでません。  
(浴室内の温度が下がれば再び暖かい風がでます。)  
② タイマー時間を変更する場合は **予備暖房** を押し、タイマー時間を設定してください。  
③ タイマー時間が終了すると停止します。  
④ 途中で停止する場合は **予備暖房** を押してください。

## 警告

■本体各部にシャワー等で直接水やお湯、かび取り剤等をかけない

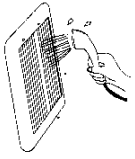

シャート・感電の原因になります。

## 注意

■浴室換気乾燥機をそうじするときには運転をやめてブレーカーを「OFF」にする

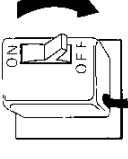

ファンが高速回転しているため、けがの原因になることがあります。

## エアフィルターのお手入れ

- エアフィルターにゴミやホコリがたまりますと風量が低下します。
- 通常1ヶ月に1回程度、次の要領で清掃してください。
- 特に汚れのひどい所ご使用になる場合には、清掃の回数を多くしてください。

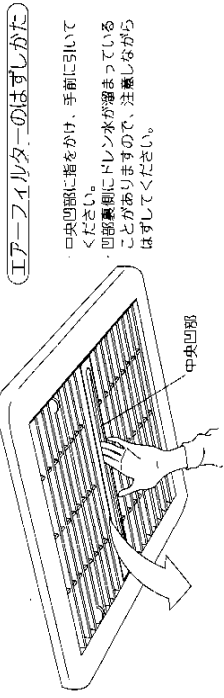

エアフィルターのはずし方  
中央凹部に指をかけ、手前に引いてください。  
凹部裏面にドレン水が溜まっていることがありますので、注漏しながらはずしてください。

水で軽く洗い、日陰で十分に乾燥してから取り付けてください。

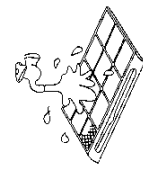

(二注意) 入気による乾燥は絶対にしないでください。

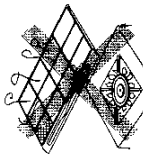

エアフィルターをはずしたまままで運転しないでください。  
内部の汚れがひどくなり列集が悪くなります。



# 故障かな? (すぐに販売店へ)

## 外装のお手入れ

● 吐出グリルや、外装の汚れは乾いた柔らかい布でふくか、台所用洗剤をうすめにつけた布でよくふいてください。  
※ 万一フロントパネルの汚れをはずしてお手入れする時は、裏側にドレン水が溜まっていることがありますが、注意しながらはらずしてください。

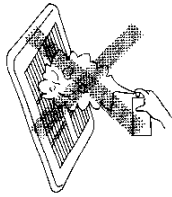
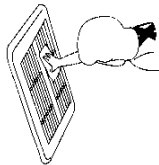

● ガソリン、シンナー、アルコール、ベンジン、おがき粉、化学ぞうきん、スプレー殺菌剤などは絶対に使用しないでください。キズや変形の原因になります。

## 警告

■ 異常時 (こげ臭いなど) は運転を止めてプレーカーを「OFF」にする

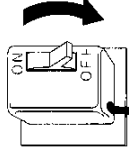

異常のまま運転を続けると故障や感電・火災の原因になります。

● お買い上げの販売店またはお近くの当社ご相談センターにご相談ください。



分解禁止

■ 分解・修理・改造はご自分でしない。異常動作などで発火したり、けがをする恐れがあります

● お買い上げの販売店または、お近くの当社ご相談センターにご相談ください。

## 凍結予防について

● 空室外気温が0℃以下になりますと熱交換器や温水配管の水が凍結し故障することがあります。配管や器具が破損しますと、水もれにより多大な被害を引き起こしますので、必ずシステムに適合した凍結予防策を実施してください。  
熱交換器でポンプ運転である場合は水を循環させ、かつ浴室換気乾燥機の電源を入れたままにしておいてください。

ポンプ運転のできない場合

暖房水の中に不凍液を注入することで凍結が予防できます。この場合は器具を操作する必要はありません。  
不凍液の注入は必ずお買い求めの販売店におまかせください。



● 凍結予防がはたらきまると停止時に本体より水の漏れ音があります。

● 万一不具合が生じましたら、次の表に従ってお問い合わせください。それでもなお正しく運転しない場合は、お買い求めの販売店またはお近くの当社ご相談センターにご相談ください。

状態	現象	原因	処置
リモコンスイッチに表示がでない	リモコンスイッチが表示がでない	プレーカーが作動又はヒューズ切断	お買い上げの販売店へご連絡ください。
乾燥時や予備暖房時に温度がでない	乾燥時、運転ランプが点いているが温度がでない 予備暖房時、運転ランプが点いているが温度がでない	乾燥機の水の湯温が低い 熱交換器の異常	乾燥機の水の湯温を上げていただく 熱交換器の取扱説明書に従ってチェックしてください。
暖房能力や乾燥能力が低下した	湯温は出るが風が弱い 湯温は出るが湯風の温度が低い	エアフィルターが目づまり 熱交換器の異常	エアフィルターの清掃 熱交換器の取扱説明書に従ってチェックしてください。
換気しない	換気モードで、運転ランプが点いているが換気しない	換気ファンモーターの異常	お買い上げの販売店へご連絡ください。
異常音	異常音がする	細かけ部のゆるみやファンモーターの異常	お買い上げの販売店へご連絡ください。

# 上手な使い方

浴槽には必ずフタをしてご使用ください。

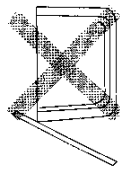

- コタをしないた空気の流れる効果は、乾燥時間が長くなり、乾燥時間が長くなります。

浴室床面が濡しくぬれている場合は、乾燥時間が長くなりますので床面の水をふき取ってください。

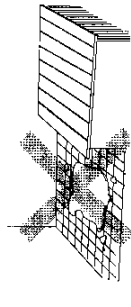

洗濯物にできるだけ吐出口に近づけて、直接吹き出し空気があたるようにしてください。

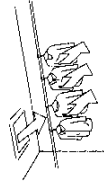

- 洗濯物ごしは乾燥をあげ出し、空気が流れやすくしてください。

洗濯物を一度に多量に乾燥される場合は、吊り下げ位置を途中で入れかえると効果的です。

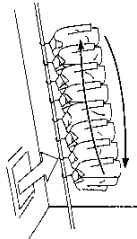

# アフターサービスについて

## 1. 保証書 (別に添付してあります。)

保証書は必ず「お買上げ日、販売店名」などの記入をお確かめの上、販売店から郵送していただき、内容をよくお読みください。大切に保管してください。  
保証期間—ご購入日から1年間です。  
(ただし、もし商品につきましても、お買求めの販売店または工事店にご相談ください。)

## 2. 修理を依頼される時

9ページの「故障がな？」に当てはまって居るかどうか、確かめないままには必ず電源スイッチを切り、お買上げの販売店にご相談ください。

## 3. 保証期間中は

●保証期間中は保証書の規定に於いてお買上げの販売店が出張修理をさせていただきます。お買上げの販売店にご依頼にならない場合には、お近くの「当社ご相談センター」にご相談ください。

## (連絡していただきたい内容)

- ご住所、ご氏名、電話番号
  - 製品名、品番、お買上げ日
  - 故障または異常の内容 (できるだけ詳しく)
  - お買上げ店名
- 保証期間が過ぎているときは、お買上げの販売店へご連絡ください。修理すれば使用できる製品については、ご希望により有料で修理致します。  
販売店にご依頼にならない場合は、お近くの「当社ご相談センター」にご相談ください。

## 3. 補修用消耗品の販売有期間

この送風機用消耗品の補修用消耗品 (消耗品のため) に必要部品は、製造打切り後、最低1年間保有しております。

## 4. アフターサービスなどについて、おわかりにならないとき

お買上げの販売店または、お近くの「当社ご相談センター」にお問い合わせてください。  
なお、ガス事業者の相談窓口については事業者一覧 (別添付) をご確認ください。

# 仕様

電 品 番	ABD-28K1SD ABD-28K1ED
源	単相 100V 50/60Hz
消費電力 (kW)	3.3
送風能力 (kcal/h)	2,800
乾燥時	88/98
換気時	25/25
予備動作時	42/48
循環風量 (m <sup>3</sup> /min)	5.5
換気風量 (送風) (m <sup>3</sup> /min)	1.5/0.9

- 給水コイル能力とは、2.0 L/minの流量を流したときに得られる能力です。但し、入口温水温度—出口込み空気温度 = 60 K (40g) の場合です。
- 霧気および85°C以上の温水には使用できません。
- ABD-28K1SDは自動給湯機能付です。

## 便利メモ

(おぼえのため、記入されるご便利です。)

お買上げ日	年 月 日	品番
販売店名	電話 ( )	—
お近くの当社 ご相談センター	電話 ( )	—

取扱説明書

A B D 1 2 8 K T S D  
A B D 1 2 8 K K J T E F D  
A B D 1 2 8 K K J T E F D

0 0 0  
9 9 9  
1 1 1  
8 6 4  
4 4 4  
2 2 2  
1 2 3  
**13061**

松下電器産業株式会社  
松下精工株式会社  
〒160 神奈川縣横浜市港北区16丁目4番2号  
TEL 04634-2111 大代表

産業空調事業部

S0595-0  
28K1ED904A

保証書別添付

# National

## ナショナル浴室換気乾燥機

品番 ABD-28KED

### 取扱説明書 (工事説明書別添付)

このたびは、ナショナル浴室換気乾燥機をお買い上げいただき、まことにありがとうございます。この説明書と添付の保証書をよくお読みのうえ、正しくお使いください。そのあと大切に保存し、必要なお読み直しをお読みください。

保証書は必ず「お買い上げ日・販売店名(または、お買い上げ先など)」などの記入を確かめて、販売店(または、お買い上げ先など)からお受け取りください。

上手に使うて上手に節約  
くわしくは10ページ「上手な  
使い方」の項をご覧ください。

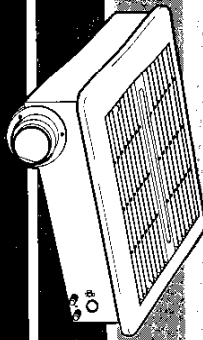

安全上のご注意	1~2	凍結予防について	8
各部の名称と働き	3	故障かな?	9
操作部の名称と働き	4	上手な使い方	10
運転のしかた	5~6	アフターサービスについて	10
お手入れのしかた	7~8	仕様	裏表紙

## 安全上のご注意 (必ずお守りください)

お使いになる人や他の人への危害、財産への損害を未然に防止していただくため、必ずお守りいただくことを、次のように説明しています。

■表示内容を無視して誤った使い方をした時に生じる危害や損害の程度を、次の表示で区分し、説明しています。

- ▲警告** この表示の標は、「死亡または重傷などを負う可能性が想定される」内容です。
- ▲注意** この表示の標は、「障害を負う可能性または物的損害のみが発生する可能性が想定される」内容です。
- お守りいただく内容の種類を、次の総表示で区分し、説明しています。(下記は、総表示の一例です。)
- このような総表示は、してはいけない「禁止」内容です。
- この総表示は、必ず実行していただく「強制」内容です。

### 警告

■運転中はフロントパネルをはずしてファンやコイルに触れたり、指や棒を入れない

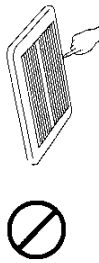

けが、やけどの原因になります。

■凍結予防のため冬期は専用「ブレーカー」を「OFF」にしない

冬期外気温が0℃になりまると、湯水回りの水が凍結し、湯水回りの破損につながります。破損しますと、多大な被害を引き起こすことがあります。

■内箱式風呂を設置した浴室には使用できない

排気ガスが浴室内に逆流し、一酸化炭素中毒を起こすことがあります。

■食用油、動物系油、機油、ドライクリーニンガ油、ペンシンやシンナー、ガンリンなどの付着した衣類は洗濯後も絶対に乾燥しない



油の酸化熱による自然発火や引火の恐れがあります。



取扱説明書

A A A B B B D D D I I I N N N O O O K K K T T T S S S D D D

000 999 111 888 444 222 111 13071

# 各部の名称と働き

取扱説明書	A B D - 2 8 K T S D	0 0 0	9 9 9	1 1 1	8 6 4	4 4 4	2 2 2	1 2 3	13081
	A B D - 2 8 K T S D	0 0 0	9 9 9	1 1 1	8 6 4	4 4 4	2 2 2	1 2 3	

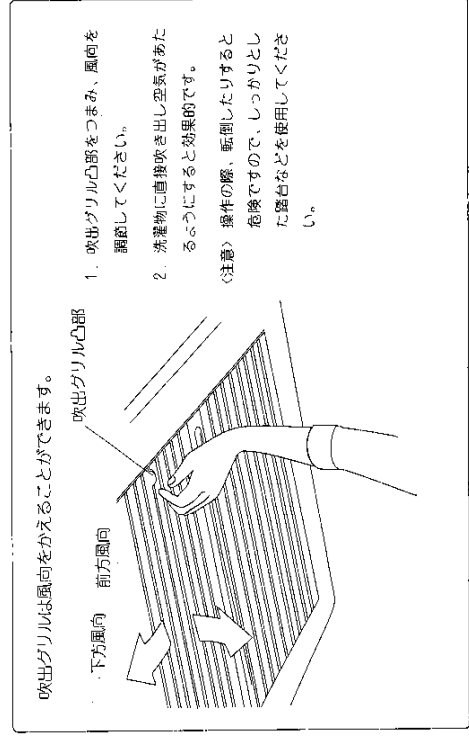
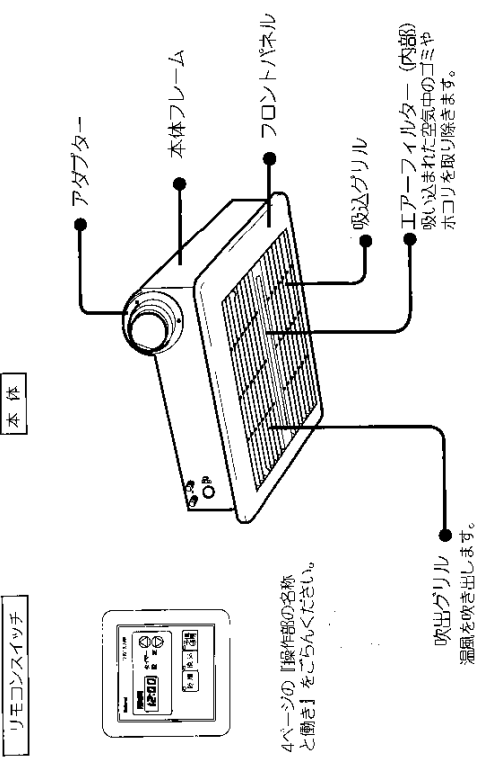

## 注意

- 他の目的に使用しない  
精密機器・食品・動植物・美術品の乾燥や保存などに使わない

■ドラムクリーニング処理のものの乾燥は避ける

毛布、シーツ、布団、ウール製品等
- 動植物に直接風をあてない

動植物に蒸気露をふよばす原因になります。
- 濡れた手で操作しない

濡れた手で操作すると感電の原因になります。
- 洗濯物を干したままでの換気運転はしない

寒い時期で結露水が滴下する場合があります。
- 部品の取り付けは確実に  
おこなう

落下により、けがをする恐れがあります。



# 操作部の名称と働き

## リモコンスイッチ

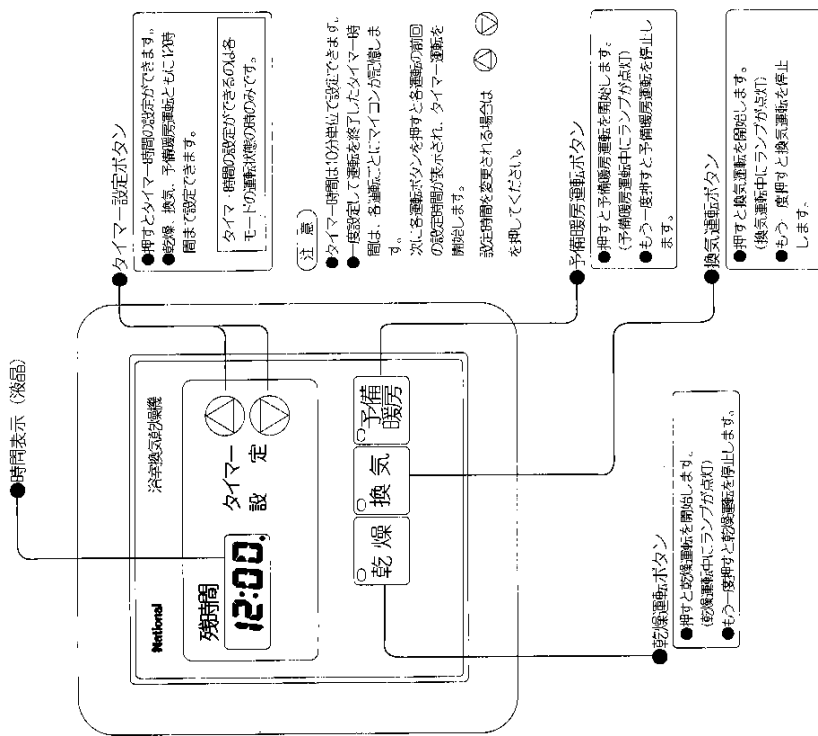

## 乾燥運転

**1**

熱源機およびポンプを運転し、温水を循環させてください。  
※リモコン配線されている場合には、熱源機の操作は必要ありません。

**2**

① を押すと乾燥運転を開始します。

- タイマー、時間は前回運転終了したタイマー時間に設定されています。(電源投入時には1時間30分に設定されています。)
- ② タイマー時間を変更する場合は を押し、タイマー時間を設定してください。
- ③ タイマー時間が終了すると停止します。
- ④ 途中で停止する場合は を押してください。

## 乾燥時間のめやす

洗濯物 A	洗濯物 B	洗濯物 A	洗濯物 B
綿半袖シャツ (約 10%) (7枚) 約 2 kg	長袖シャツ (約 10%) ポリエステル60% (11枚) 約 2 kg	綿半袖シャツ (約 10%) (11枚) 約 2 kg	長袖シャツ (約 10%) ポリエステル60% (11枚) 約 2 kg
約 75 分	約 30 分	約 80 分	約 35 分
外気条件 湿度 25% 露点 75%		外気条件 湿度 15% 露点 75%	

● 別付の中間ダクトファンで、換気流量1.5 $\text{m}^3/\text{min}$ を確保した場合は、  
● 浴室ユニット1200幅×1800奥行×2000高さでの乾燥時間のめやすです。  
● 洗濯物は約 9分脱水をおこなったものです。  
● 洗濯物の種類、外気条件、浴室の湿度の違いによって乾燥時間は異なってきます。  
● 洗濯物によっては乾燥時間を伸ばして乾燥させてください。

● 浴室内の露付き、かび防止のための浴室内を乾燥させる用途にも使用することができます。

# お手入れのしかた

**警告**

■ 本体各部にシャワー等で直接水やお湯、かび取り剤等をかけない



ショート・感電の原因になります。

**注意**

■ 浴室換気乾燥機をそうじするときは運転をやめてブレーカーをOFFにする

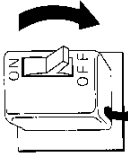

ファンが高速回転しているため、けがの原因になります。

## エアフィルターのお手入れ

◆ エアフィルターにゴミやホコリがたまりますと風量が減り、乾燥効果が低下します。

- 通常1ヶ月に1回程度、次の要領で清掃してください。
- 特に汚れのひどい所でご使用には、清掃の回数を多くしてください。

**エアフィルターのはずし方**

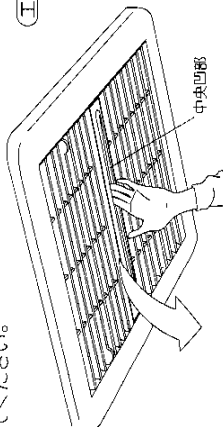

中央凹部に指をかけ、手前に引いてください。

凹部裏面にドレン水が溜まっていることがありますので、注意しながらはずしてください。

水で軽く洗い、日陰で1分乾燥してから取り付けてください。

**注意** 火気による乾燥は絶対に行わないでください。

エアフィルターをはずしたまままで運転しないでください。内部の汚れがひどくなり効果が悪くなります。

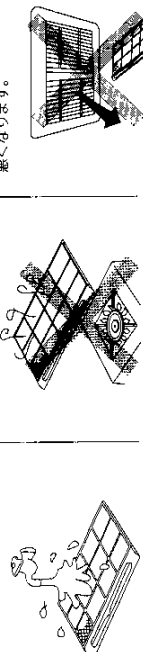

### 1 換気運転

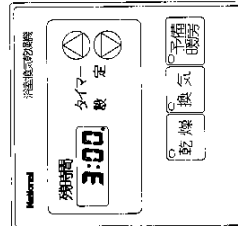

① **換気** を押すと換気運転を開始します。

- タイマー時間は前回運転終了したタイマー-時間を設定されています。(電源投入時には3時間に設定されています。)
- ② タイマー-時間を変更する場合は **換気** を押し、タイマー-時間を設定してください。
- ③ タイマー-時間が終了すると停止します。
- ④ 途中で停止する場合は **換気** を押してください。

### 1 予備暖房運転

熱湯機およびポンプを運転し、温水を循環させてください。

※リモコン配線されている場合には、熱湯機の操作は必要ありません。

### 2 予備乾燥運転

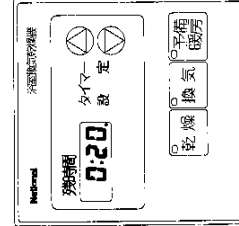

① **予備乾燥** を押すと予備暖房運転を開始します。

- タイマー-時間は前回運転終了したタイマー-時間に設定されています。(電源投入時には20分に設定されています。)
- 温水温度が十分上がっていない場合は冷風防止制御によりファンは運転しません。
- 浴室内の温度が40℃以上の場合は、過昇防止制御により暖かい風がでません。(浴室内の温度が下がれば再び暖かい風がでます。)
- ② タイマー-時間を変更する場合は **予備乾燥** を押し、タイマー-時間を設定してください。
- ③ タイマー-時間が終了すると停止します。
- ④ 途中で停止する場合は **予備乾燥** を押してください。

取扱説明書	A A A	B B B	D D D	1 1 1	2 2 2	8 8 8	K K K	T T T	E E E	S S S	D D D	0 0 0	9 9 9	1 1 1	8 8 8	4 4 4	2 2 2	1 1 1	2 2 2	3 3 3	13101
-------	-------	-------	-------	-------	-------	-------	-------	-------	-------	-------	-------	-------	-------	-------	-------	-------	-------	-------	-------	-------	-------

A B D 1 2 8 K H S D  
 A B D 1 2 8 K K E F D  
 A B D 1 2 8 K K E F D

0 0 0 1 1 1 8 4 4 2 2 1 1  
 9 9 9 1 1 1 6 4 4 2 2 2 3  
 0 0 0 1 1 1 13111

# 故障かな? (すぐに販売店へ)

## 外装のお手入れ

● 飛びグリスや、外装の汚れは軽い柔らかな布でふくか、石鹸洗剤をつよめにつけた布でよくふいてください。  
 ※ ワンフロントパネルをはずしてお手入れする時は、裏側にドレン水が溜まっていることがありますので、注意しながらお手入れしてください。

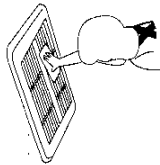
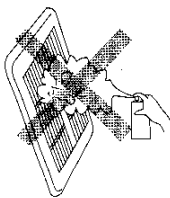

## 警告

■ 異常時（こげ臭いなど）は運転を止めてブレーカーを「OFF」にする

■ 分解・修理・改造はご自分でしない。異常動作などで深刻したり、けがをさせる恐れがあります。● お買い上げの販売店または、お近くの当社ご相談センターにご相談ください。

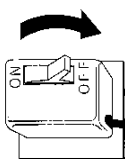

分解禁止

異常のまま運転を続けると故障や感電・火災の原因になります。  
 ● お買い上げの販売店またはお近くの当社ご相談センターにご相談ください。

## 凍結予防について

● 室外気温が0℃以下になりますと熱交換器や温水配管の水が凍結し漏洩することがあります。配管や器具が破損しますと、水もれにより多大な被害を引き起こしますので、必ずシステムに適合した凍結予防剤を実施してください。  
 熱源機でポンプ運転できる場合は水を循環させ、かつ浴浴換気乾燥機の電源は入れたままにしておいてください。

ポンプ運転ができない場合

暖房水の中に不凍液を注入することで凍結が予防できます。この場合は器具を操作する必要はありません。  
 不凍液の注入は必ずお買い求めの販売店におまかせください。

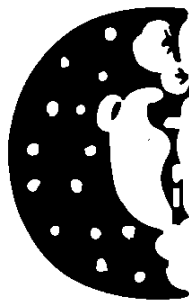

● 凍結予防が済んだら必ずと停止時に本体より水の過剰音がする場合があります。

● 万一不具合が生じましたら、次の表に従ってお問い合わせください。それでもなお正しく運転しない場合は、お買い上げの販売店またはお近くの当社ご相談センターにご連絡ください。

状態	現象	原因	処置
リモコンスイッチに表示がでない。	リモコンスイッチに表示がでない。	ブレーカーが作動又はヒューズ熔断	お買い上げの販売店へご連絡ください。
乾燥時や予備暖房時に温風がでない。	乾燥時、運転ランプが点いているが温風がでない。 予備暖房時、運転ランプが点いているが温風がでない。	乾燥機内の温度が低い。 熱源機の異常	熱源機の温度設定を上げてください。 熱源機の取扱説明書に従ってチェックしてください。
暖房能力や乾燥能力が低下した。	温風は出るが風の弱々も	エアフィルターが目づまり。	エアフィルターの手清掃
換気しない。	温風は出るが温風の温度が低い。	熱源機の異常	熱源機の取扱説明書に従ってチェックしてください。
異常音	換気モードで、運転ランプが点いているが換気しない。 異常音がする。	中間タクトファンの異常	お買い上げの販売店へご連絡ください。

# 上手な使い方

浴槽には必ずフタをしてご使用ください。

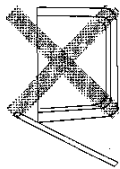

- フタをしないとき、  
空気の循環が滞り、乾燥時間  
が長くなり、乾燥時  
間が長くなりま  
す。

浴槽表面が濡しくぬれている場合は、乾  
燥時間が長くなりますので床面の水をふ  
き取ってください。

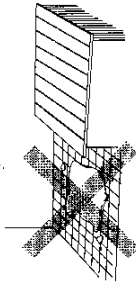

洗濯物はできるだけ吹き出しに近づけて、  
直接吹き出し空気があたるようにしてくだ  
さい。

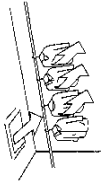

- 洗濯物やうし  
は時間をあけ  
取り、空気が  
流れやすくし  
てください。

洗濯物を一度に多量に乾燥される場合は、  
吊り下げ位置を途中で入れかえると効果  
的です。

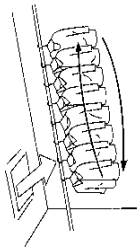

# 仕様

品番	ABD-28KED	
電圧	単相 100V 50/60Hz	
消費電力 (kW)	3.3	
消費電力 (kcal/h)	2,800	
消費電力 (W)	乾燥時 63/73	
循環風量 (m <sup>3</sup> /min)	予備乾燥時 42/48	
	5.5	

- ( ) 湯水コイル能力とは、2.0 L/minの流  
量を流したときに得られる能力です。  
但し、入口湯水温度一吸い込み空気温度  
=60K (deg)の場合です。
- ( ) 湯気および湯水10℃以上の湯水には使用で  
きません。

## 便利メモ (おはえのため、記入されると便利です)

お買上げ日	年 月 日	品番
販売店名	電話 ( )	-
お近くの当社 ご相談センター	電話 ( )	-

# アフターサービスについて

### 1. 保証書 (別に添付してあります)

保証書は必ず「お買上げ日・販売店名」などの記入をお確  
かめの上販売店から受け取ってください。内容をよくお読み  
のあと、大切に保存してください。  
保証期間のご購入日から1年間です。  
ただし、B1故障につきましては、お買求めの販売店また  
は工事店にご相談ください。

### 2. 修理を依頼されるとき

9ページの「故障かな？」に就いて調べていただき、直ら  
ないときには必ず電源スイッチを切り、お買上げの販売店  
にご相談ください。

#### ●保証期間中は

保証書の規定に基づいてお買上げの販売店が出張修理を  
させていただきます。お買上げの販売店にご依頼になら  
ない場合には、お近くの当社ご相談センターにご相談  
ください。

### (連絡していただきたい内容)

- 住所、ご氏名、電話番号
- 製品名、品番、お買上げ日
- 故障または異常の内容 (できるだけ詳しく)
- 訪問ご希望日

保証期間が過ぎているときは、お買上げの販売店へご依頼  
ください。修理すれば使用できる状態については、ご希望  
により有料で修理致します。

販売店にご依頼にならない場合は、お近くの「当社ご相談  
センター」にご相談ください。

### 3. 補修用消耗品の庫確保有期間

この浴槽乾燥機乾燥機の修理用消耗品 (乾燥機用のために  
必要部品) は、製造引切り後、最低7年間保有しております。

### 4. アフターサービスなどについて、おわかりにならないとき

お買上げの販売店または、お近くの「当社ご相談センター」  
にお問い合わせください。  
なお、ガス事業者のガス検査口については事務所へ  
(別添付) をご参照ください。

## 取扱説明書

A B D I 2 8 K T S D  
A B D I 2 8 K K T E S E D  
A B D I 2 8 K K T E S E D

0 0 0  
9 9 9  
1 1 1

8 8  
6 6  
4 4

4 4 2 1  
4 4 2 3  
2 2 2 3  
1 3 1 2 1

S0595-0  
28KED904A

松下電器産業株式会社  
松下精工株式会社  
〒160 神奈川縣横浜市港東区16丁目4番2号  
TEL 06634211 大代表