

取扱説明書	FT-246RA <sub>2</sub> -AQ	<GTH-1602AWX-TB>	5	4	1	7	5	5	6	13011
	FT-246FA <sub>1</sub> -AQ	<GTH-1602AWX-FF-1>	5	4	1	3	5	5	8	
	FT-246RA <sub>3</sub> -AW <sub>2</sub> Q	<GTH-1602AWXH-TB>	5	4	1	5	5	5	7	
	FT-246FA <sub>1</sub> -AW <sub>2</sub> Q	<GTH-1602AWXH-FF-1>	5	4	1	1	5	5	9	

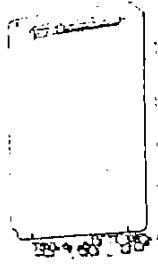

## ガス給湯暖房機 取扱説明書 (保証書付)

品名 FT-246RA-AQ  
 FT-246RA<sub>2</sub>-AQ  
 FT-246RA<sub>4</sub>-AQ  
 FT-246RA<sub>3</sub>-AQ  
 FT-246RA<sub>3</sub>-AQ  
 FT-246RA<sub>3</sub>-AQ  
 FT-246FA<sub>1</sub>-AQ  
 FT-246RA-AW<sub>2</sub>Q  
 FT-246RA<sub>2</sub>-AW<sub>2</sub>Q  
 FT-246RA<sub>4</sub>-AW<sub>2</sub>Q  
 FT-246RA<sub>3</sub>-AW<sub>2</sub>Q  
 FT-246RA<sub>3</sub>-AW<sub>2</sub>Q  
 FT-246FA<sub>1</sub>-AW<sub>2</sub>Q

型式名 GTH-1602AWX  
 GTH-1602AWX-L  
 GTH-1602AWX-T  
 GTH-1602AWX-TB  
 GTH-1602AWX-FF  
 GTH-1602AWXH  
 GTH-1602AWXH-L  
 GTH-1602AWXH-T  
 GTH-1602AWXH-TB  
 GTH-1602AWXH-FF

1-1

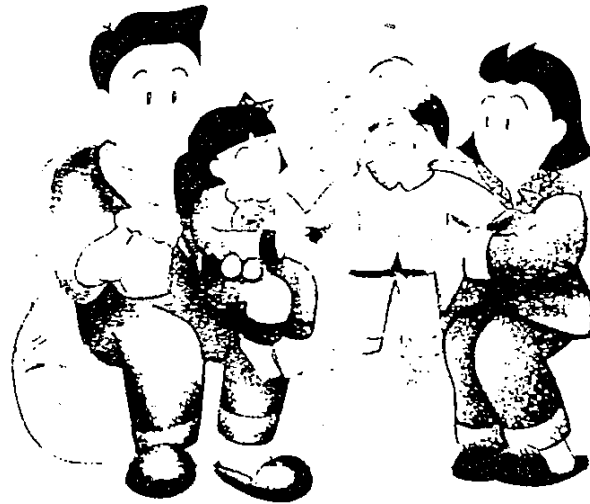

- このたびはガスふろ給湯器をお求めいただきまして、まことにありがとうございます。
- この説明書をよくお読みになって、正しくご使用ください。
  - 添付の保証書は必ずお買い上げ日・販売店名などの記入を確かめてください。
  - この説明書（保証書付）はいつでもご隠になれるところに保管してください。

# こんなことができます

お湯を使いたい!



お湯の温度をお好みの温度に設定して使用できます。

(目安の温度：℃)										
38	39	40	41	42	43	44	45	46	47	60
良湯洗いなど	シャワー、給湯など						給湯など			高温

お風呂を沸かしたい!



### 自動運転

スイッチ“ボ”で自動でお風呂を沸かせます。

お湯が沸いたら自動で湯いだめ保溫機能  
お湯が沸けば自動で足し湯

沸き上がりから4時間以内

追いだきたい!

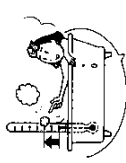

### 追いだき運転

お湯の温度を上げることができます。

部屋を暖かくしたい!

### 暖房運転

放熱器 (床暖房) の運転スイッチを押すと暖房します。

## もくじ

必ずお守りください(安全上の注意) ……1  
各部のなまえとはたらき ……8

使いかた

初めてお使いになるときは ……11  
お湯の出しかた ……13  
お風呂の自動運転のしかた ……15  
追いだき運転のしかた ……17  
暖房運転のしかた ……18  
冬期の凍結による破損予防 ……19  
お風呂は私のエステタイム ……24

故障かな?・他

日常の点検・手入れのしかた ……25  
故障かな?と思つたら ……27  
アフターサービスについて ……32  
主な仕様 ……33

取扱説明書

FT-246RA<sub>0</sub>-AQ <GTH-1602AWX-TB>  
FT-246FA<sub>0</sub>-AQ <GTH-1602AWX-FF-1>  
FT-246RA<sub>0</sub>-AW<sub>2</sub>Q <GTH-1602AWXH-TB>  
FT-246FA<sub>0</sub>-AW<sub>2</sub>Q <GTH-1602AWXH-FF-1>

5	4	1	7	5	5	6	13021
5	4	1	3	5	5	8	
5	4	1	5	5	5	7	
5	4	1	5	5	5	9	
5	4	1	1	5	5	9	

# 必ずお守りください(安全上の注意)

## 安全に正しくお使いいただくために

取扱いを誤った場合に危害・損害の程度を、つぎのように区分しています。いずれも安全に関する重要な内容ですので、必ず守ってください。

- △危険** この表示を無視して誤った取扱いをすると、人が死または重傷を負う危険が切迫して生じることが想定される内容を示しています。
- △警告** この表示を無視して誤った取扱いをすると、人が死または重傷を負う可能性が想定されることが想定される内容を示しています。
- △注意** この表示を無視して誤った取扱いをすると、人が傷害を負う可能性が想定される内容および初期損害のみが発生が想定される内容を示しています。
- お願い** 安全に、快適に、使用していただくために、理解していただきたい内容を示しています。

製品を安全に正しくお使いいただき、お客様や他の人々への危害や財産への損害を未然に防止するために、いろいろな絵表示をしています。内容をよく理解して正しくお使いください。

絵表示	意味	絵表示	意味
	特定しない一般的な警告・注意		特定しない一般的な禁止
	感電注意		火気禁止
	高温注意		接触禁止
	電源プラグを抜く		分解禁止
	アース必要		

# △危険

## ガス漏れ時の処置



- すぐに使用をやめ、本体のガス栓を閉める。
  - 販売店または、もよりのガス会社に連絡する。全ての処置が終わるまで
    - 火をつけないでください。
    - 電気器具(換気扇など)のスイッチの入・切や、電源プラグの抜き差しをしないでください。
- 火や火花で引火し、爆発事故を起こすことがあります。

# △危険

## 屋内設置の禁止 (屋外設置形のみ)

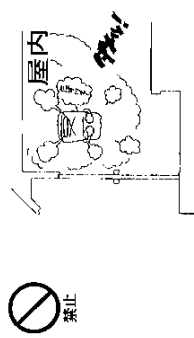

- この本体は屋外設置形です。屋内(浴室を含む)への設置は、絶対に行わないでください。一酸化炭素中毒の原因となります。

## 給・排気筒の外れ、穴あき、つまり (屋内設置形のみ)

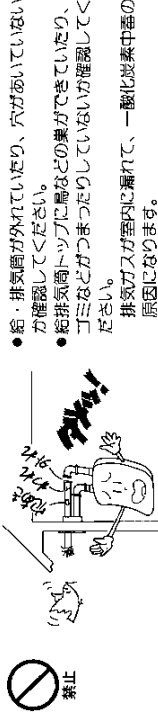

- 給・排気筒が外れている、穴があいている、つまり、排気筒が確認してください。
  - 給排気筒トップに鳥などの異物ができている、ゴミなどがつまったりしていないか確認してください。
- 排気ガスが室内に漏れて、一酸化炭素中毒の原因となります。

# △警告

## 使用ガス、電源の確認

- 銘板(ラベル)に表示しているガスの種類(ガスグループ)以外では使用しないでください。表示以外のガスを使用すると、異常な燃焼、点火の時の爆発などの原因となります。
- 電源はAC100V、50Hzまたは60Hz用です。他の電源で使用すると、火災・感電の原因となります。

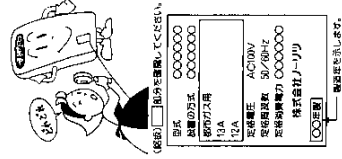

## 異常時・緊急時の処置

- 給湯栓を閉める。
  - リモコンのふる自動スイッチ、お買いだきスイッチを切る。(ランプ消灯)
  - 放熱部の運転スイッチを「切」にする。
  - ガス栓・給水元栓を閉める。
- 異常時(排気口から煙が出る、おけいなど)または、地震・火災などの緊急の場合は上記の処置をし、すぐに販売店または、もよりのガス会社にご連絡ください。
- 火災・感電・故障などの原因となります。

必ずお守りください(取扱いの注意)

## 取扱説明書

FT-246RA <sub>1</sub> -AQ	<GTH-1602AWX-TB>	5	4	1	7
FT-246FA <sub>1</sub> -AQ	<GTH-1602AWX-FF-1>	5	4	1	5
FT-246RA <sub>1</sub> -AW <sub>2</sub> Q	<GTH-1602AWXH-TB>	5	4	1	5
FT-246FA <sub>1</sub> -AW <sub>2</sub> Q	<GTH-1602AWXH-FF-1>	5	4	1	5

13031

取扱説明書	FT-246RA、-AQ	<GTH-1602AWX-TB>	5	4	1	13041
	FT-246FA、-AQ	<GTH-1602AWX-FF-1>	5	4	1	
	FT-246RA、-AW、Q	<GTH-1602AWXH-TB>	5	4	1	
	FT-246FA、-AW、Q	<GTH-1602AWXH-FF-1>	5	4	1	
				7	5	
			5	5	5	6
			5	5	5	8
			5	5	5	9

## 警告

### やけどに注意



● シャワーなどお湯を使用するときは、手やお湯の温度を確かめてから使用してください。やけど予防のため。

● 入浴の際には、手でお湯の温度を確認してから入浴してください。やけど予防のため。

(床暖房が設置されている場合)  
● 床暖房の上で長時間座ったり、寝そべったりしないでください。居間やけなどの原因になります。

### 火災の予防



● 本体や排気口のまわりに燃えやすい物(新聞紙・木材・灯油・スプレー缶など)を置かないでください。火災・爆発の原因になります。

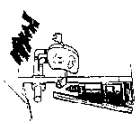

### 周囲の防火措置について

● 本体のまわりに燃えやすい物(樹木・木材・箱など)がある場合は、最低限必要な距離をとってください。火災予防のため。

\*アフターサービス上の方法です。

● 本体や排気口のまわりに燃えやすい物(木材・紙・カーテンなどの布・箱など)がある場合は、最低限必要な距離をとってください。火災予防のため。

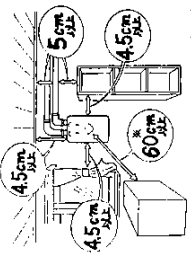

\*アフターサービス上の方法です。

### 屋外設置の禁止(屋内設置形のみ)



● この本体は屋内設置形です。屋外への設置は絶対にしないでください。



### 波板囲いなどの禁止(屋外設置形のみ)



● この本体は屋外設置形です。畑や菜園などによって、屋内状態にならないでください。また、波板などによって囲いをしないでください。一酸化炭素中毒・火災の原因になります。

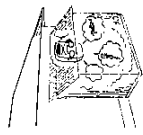

## 警告

### 子供に注意

● 浴槽の排水口近くで水に落ちないでください。思わぬ事故の原因になります。特に小さなお子様がいるご家庭ではご注意ください。

### 機器の設置・移動工事は

● 本体の設置・移動及び付帯工事は、販売店またはもよりのガス会社に依頼し、安全な位置に正しく設置して使用してください。思わぬ事故を予防するため。

## 注意

### やけどに注意



● 排気口のまわりは、使用中や使用後しばらくは高温です。手を触れないでください。やけど予防のため。



### 用途について

● 給湯・シャワー、お風呂を沸かす、暖房以外の用途には使用しないでください。思わぬ事故を予防するため。

### 本体のまわりはきれいに

● 本体のまわりはいつもきれいにしておいてください。まわりの雑草、木くず、箱などで雑然としていると、本体の内部にゴミや灰が侵入したりゴミの集まりやすくなり、本体の燃焼や火災の原因になることがあります。

## お願い

### 抜き差しはプラグを持って



● 電源プラグの抜き差しは、プラグを持っておこなってください。コードの一部が断線して、発熱・火災の原因になります。

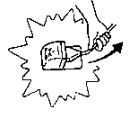

### 電源プラグは確実に

● 電源プラグは、ほこりが付着していないか確認し、ガタつきのないように根元まで確実に差し込んでください。ほこりが付着したり接点が不完全な場合は、発電や火災の原因になります。

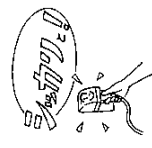

### アースの確認



● この本体には、アースが必要ですので確認してください。本体が故障した場合、発電の原因になります。

### ガス事故防止

● 使用時の点火、使用後の消火を確認してください。

# お願い

## 雷時の処置

- 近くで雷の音が聞こえてきたときは、本体の電源プラグをコンセントから抜いてください。電源コードが埋め込まれている場合は、元のブレーカを切ってください。
- 災害による、電子部品の故障を予防するため。

## 感電に注意

- 電源プラグは、ぬれた手でさわらないでください。感電の原因になります。



## 特監法対象製品です(屋内設置のみ)

- この製品の設置工事及び変更工事は、法律(特定ガス消費機器の設置工事の監督に関する法律)に基づいておこなない工事を完了後本体と給排気筒に法定のステッカー(下記表示ラベル)を貼付付けることになっておりますので確認してください。

特定ガス消費機器の設置工事の監督に関する法律第6条の指定による表示	
工事業者の氏名又は名称	TEL
工事業者の登録先	資格証の番号
監督者の氏名	施工内容
施工年月日	年 月 日

## 停電時の処置

- 停電したときは、運転が停止します。
- 停電後、設定した給湯温度表示・ふる温度表示・ふる水位設定表示が、お買い上げ時の設定に変わる場合がありますので確認してから使用してください。(電源プラグを抜いたときも同じです。)



# お願い

## 本体・リモコンの分解禁止

- 本体・リモコンは絶対に分解しないでください。故障の原因になります。



## 市販の補助用具使用について

- この本体の純正品以外には使用しないでください。思わぬ事故を予防するため。
- 水圧の低い地域では、泡沸氷結を使用しないでください。
- 給湯口の先端に泡沸氷結が内蔵されているものについては、ときどき内部のフィルター(金網)を掃除してください。(わからぬ場合は、販売店または、もよりのガス会社に確認してください。)



## 入浴剤や洗剤の注意

- 硫黄(イオウ)液・アルカリを含んだ入浴剤や洗剤は使用しないでください。
- 入浴剤や洗剤は注意文を十分にお読みになつてから、お使いください。本体の熱交換器が腐食する原因になります。
- 入浴剤を使用して若いだきした時に、沸き上がり音や振動する音が出る場合は、それ以降その入浴剤の使用をやめてください。

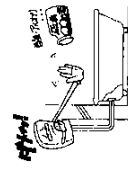

## リモコンの掃除

- リモコンの掃除には、ベンジンや油脂系の洗剤を使用しないでください。変形する場合があります。



- 浴室リモコンは防水型ですが、故障に水をかけないでください。故障の原因になります。(台所リモコンは防水型ではありません。)

## 日常のお手入れ

- 浴そう、洗面台はこまめに掃除してください。湯アカが残っていると、水中に含まれるわずかな銅イオンと、せっけんなどに含まれる脂肪酸とが反応して、青く変色することがあります。

## 長期間使用しない場合

- 長期間使用しない場合、凍結および万が一のガス漏れを防止するため、必要な処置をしてください。(p21~22ページ)

## 太陽熱温水器との接続禁止

- 太陽熱温水器とは絶対に接続しないでください。お湯の温度制御ができなくなり、高温のお湯が出るなど、やけどの危険性が高くなります。また本体の故障の原因にもなります。

取扱説明書	FT-246RA <sub>1</sub> -AQ	<GTH-1602AWX-TB>	5	5	7	5	6
	FT-246FA <sub>1</sub> -AQ	<GTH-1602AWX-FF-1>	5	5	3	5	8
	FT-246RA <sub>1</sub> -AW <sub>2</sub> Q	<GTH-1602AWXH-TB>	5	4	5	5	7
	FT-246FA <sub>1</sub> -AW <sub>2</sub> Q	<GTH-1602AWXH-FF-1>	5	4	5	5	9
				1	1	1	1
							13051

# お願い

## 積雪時の注意

- 積雪時には排気口の点検、除雪をおこなってください。
- 排気口への積雪や屋根から溶け落ちる雪により、排気口がふさがれて不完全燃焼し、本体の故障の原因になることがあります。

## 排気ガスについて

- 排気ガスが直接建物の外壁や窓、アルミサッシなどに当たらないように設置してください。ガラスが割れたり、変色する原因になります。

## この製品は一般家庭用です

- 業務用のような使い方をされると、製品の寿命を短くします。この場合の修理は、保証期間内でも有料となります。

## 飲用にお使いのときは

- 長時間使わなかった後の使い初めのお湯は、念のため雑用水としてお使いいただき、その後飲用・調理にお使いください。

# 各部のなまえとはたらき-1



本体・リモコンの各部のなまえと位置をご紹介します。

## 本体

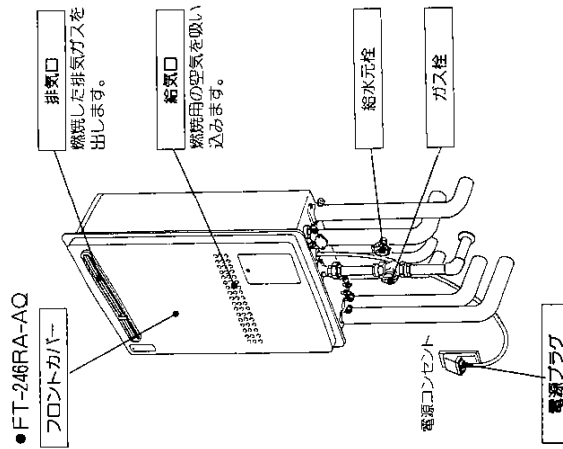

●FT-246RA-AQ

排気口  
燃焼した排気ガスを  
排出します。

給気口  
燃焼用の空気を吸い  
込みます。

給水元栓

ガス栓

電源コンセント

電源プラグ

※左のイラストは、施工例です。  
配管の形状、給水元栓・ガス栓・  
電源コンセントの位置など実際と  
異なる場合があります。

## 【バリエーション】

排気口の形状が異なるり、  
設置形態が変わります。

- FT-246RA-AQ
- FT-246RA-AW<sub>2</sub>Q

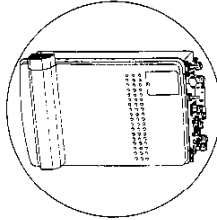

- FT-246RA-AQ
- FT-246RA-AW<sub>2</sub>Q

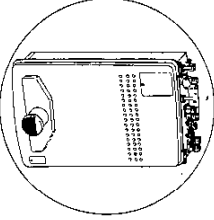

- FT-246RA-AW<sub>2</sub>Q

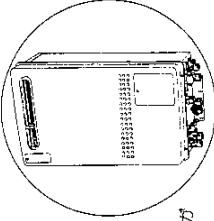

AW<sub>2</sub>Qタイプは  
AQタイプと比べて  
本体底面の配管の数が  
異なります。

各部のなまえとはたらき(取組みの注意)・各部のなまえとはたらき(本体)

取扱説明書	FT-246RA <sub>1</sub> -AQ	<GTH-1602AWX-TB>	5	4	1	7	5	5	6	13061
	FT-246FA <sub>1</sub> -AQ	<GTH-1602AWX-FF-1>	5	4	1	3	5	5	8	
	FT-246RA <sub>1</sub> -AW <sub>2</sub> Q	<GTH-1602AWXH-TB>	5	4	1	5	5	5	7	
	FT-246FA <sub>1</sub> -AW <sub>2</sub> Q	<GTH-1602AWXH-FF-1>	5	4	1	1	5	5	9	

# 各部のなまえとはたらき-2

## 浴室リモコン

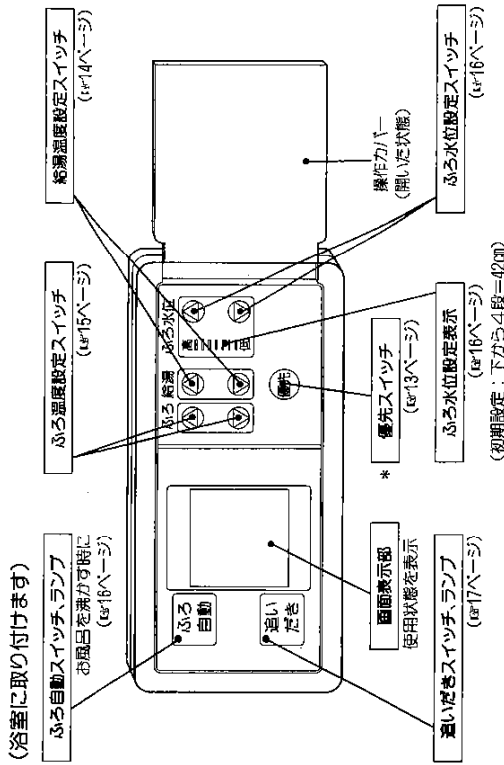

## 画面表示部

下記の表示画面は説明のため、全て表示したものです。実際の運転のときは、該当部分を表示します。

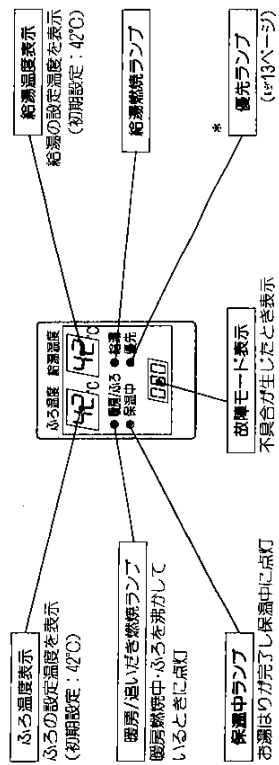

\* 機種によっては、優先スイッチ・ランプがないリモコンもあります。

## 各部のなまえとはたらき(台所用)

## 台所リモコン

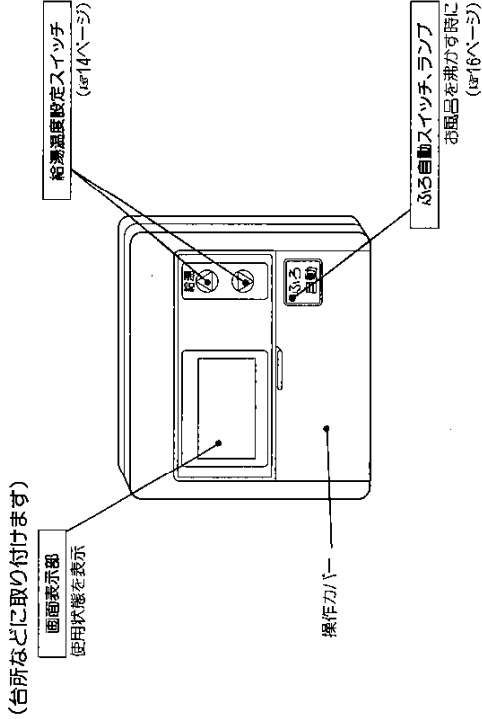

## 画面表示部

下記の表示画面は説明のため、全て表示したものです。実際の運転のときは、該当部分を表示します。

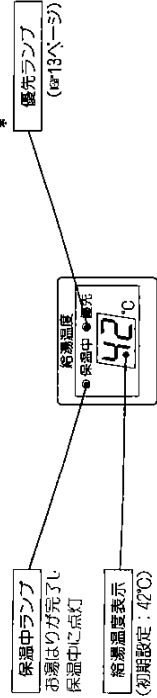

\* 機種によっては、台所リモコンはありません。

取扱説明書	FT-246RA <sub>8</sub> -AQ	<GTH-1602AWX-TB>	5	4	1	7	5	5	6	13071
	FT-246FA <sub>1</sub> -AQ	<GTH-1602AWX-FF-1>	5	4	1	5	5	8		
	FT-246RA <sub>8</sub> -AW <sub>2</sub> Q	<GTH-1602AWXH-TB>	5	4	1	5	5	7		
	FT-246FA <sub>1</sub> -AW <sub>2</sub> Q	<GTH-1602AWXH-FF-1>	5	4	1	5	5	9		

# 使いかた 初めてお使いになるときは



初めてお使いになるときは、次の準備と確認が必要です。

1～5の手順でおこなってください。

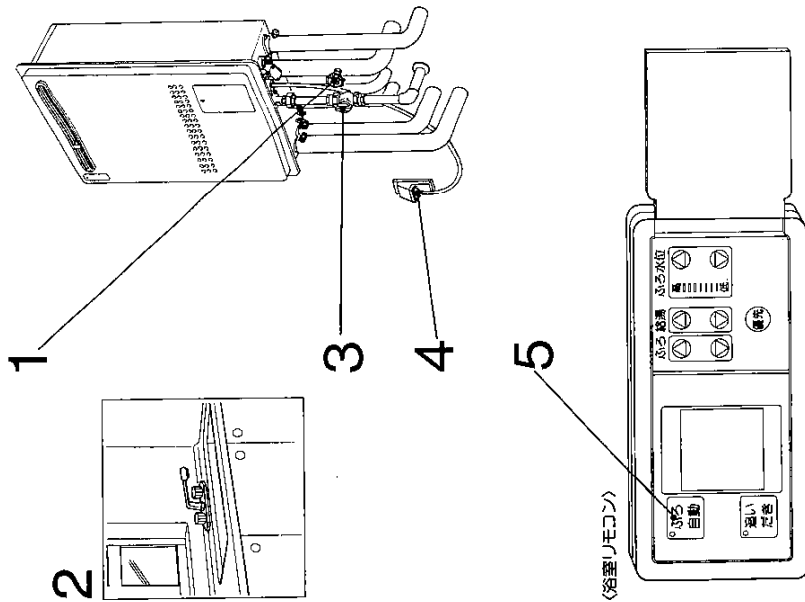

## 取扱説明書

FT-246RA <sub>1</sub> -AQ	<GTH-1602AWX-TB>	5	4	1
FT-246FA <sub>1</sub> -AQ	<GTH-1602AWX-FF-1>	5	4	1
FT-246RA <sub>2</sub> -AQ	<GTH-1602AWXH-TB>	5	4	1
FT-246FA <sub>2</sub> -AQ	<GTH-1602AWXH-FF-1>	5	4	1

7	5	5	6
5	5	5	8
5	5	5	7
5	5	5	9

13081

## 初めてお使いになるときは

水の出ることを確かめる

- 1 給水元栓を全開にする。  
(左いっばいに回す)



- 2 給湯釜を開けて水の出ることを確認し、再確認める。

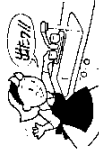

ガス栓を開け、電源を入れる

- 3 ガス栓を全開にする。



- 4 電源プラグを差し込む。

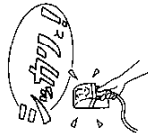

お風呂の湯が出ることを確かめる

- 5 ポンプの呼び水をする。(浴室リモコンで操作)

- ① ふろ自動スイッチを押す



ランプが点灯します。

- ② 浴そうに湯の出ることを確認する

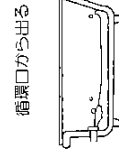

- ③ ふろ自動スイッチを押す

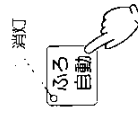

ランプが消灯します。

\*リモコンの表示が消えて故障モード（H11）を表示したときは、ふろ自動スイッチを再度押しなおしてください。



# 使いかた お湯の出しかた

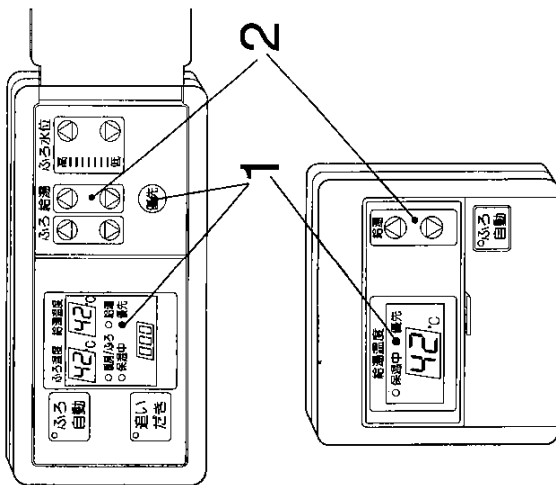

## 警告

- シャワーを使用するときは、いざなり体や顔にかけず、手でお湯の温度を確認してから使用してください。



やけど予防のため、  
お湯を顔や体にあびさせないでください。



高温注意

〈台所リモコンがない場合はこの操作は必要ありません〉

## 1 優先を確認する

浴室リモコンの優先スイッチで操作するリモコンの優先ランプを点灯させる。

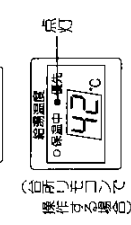
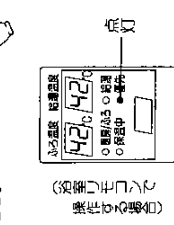

※台所リモコンがない場合は、優先スイッチ・ランプはありません。

## 使用後30分たつと、消費電力節約のため、リモコンの画面表示が消えます

- リモコンの表示が消えているときは……
- 給湯温度設定スイッチを押し表示します。
- 給湯栓を開けると表示してお湯が出ます。設定したお湯の温度を確認してください。

※表示が消えても設定した温度、水位は記憶しています。

〈一度設定すると記憶します。〉

## 2 優先ランプ点灯のリモコンで温度を調節する

給湯 — あつくなる  
ぬるくなる

38~47℃の間は、一度押す毎に1℃ずつ変わります。

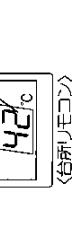
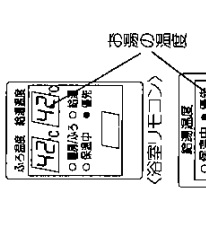

## 3 給湯栓を開けてお湯を出す

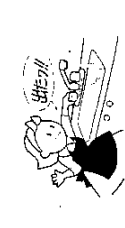

お湯を出す、浴室リモコンの給湯燃焼ランプが点灯します。

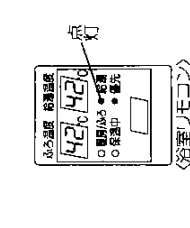

## 4 給湯栓を閉めてお湯を止める

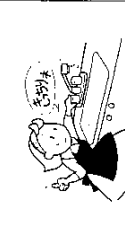

お湯を止める、浴室リモコンの給湯燃焼ランプが点灯します。

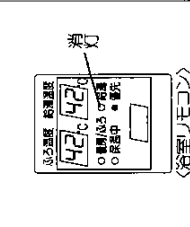

## お湯の出しかた

(目安の温度：℃)

38	39	40	41	42	43	44	45	46	47	55
シャワー・給湯など										給湯など
食器洗いなど										

## 警告



高温注意

- 前に設定したお湯の温度を記憶しているため、80℃の高温で使ったあと、再度使用するときには特に注意してください。



やけど予防のため、  
お湯を顔や体にあびさせないでください。

## 取扱説明書

FT-246RA <sub>1</sub> -AQ	<GTH-1602AWX-TB>	5	4	1	7	5	5	6
FT-246FA <sub>1</sub> -AQ	<GTH-1602AWX-FF-1>	5	5	1	3	5	5	8
FT-246RA <sub>1</sub> -AW <sub>2</sub> Q	<GTH-1602AWXH-TB>	5	4	1	5	5	5	7
FT-246FA <sub>1</sub> -AW <sub>2</sub> Q	<GTH-1602AWXH-FF-1>	5	4	1	1	5	5	9

13091

使いかた

## お風呂の自動運転のしかた

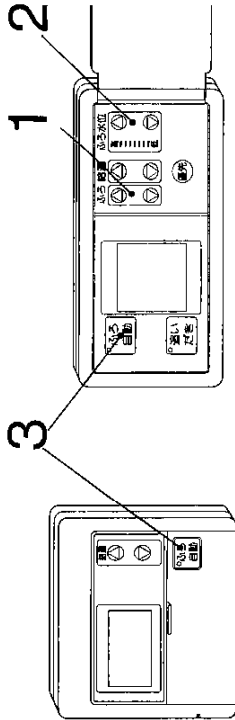

ここでは浴室リモコンでご説明します。

### 運転前の準備

1. 浴そうの排水栓を閉める。
2. 浴そうの循環口にフィルタが付いていることを確かめる。
3. 浴そうのふたをする。

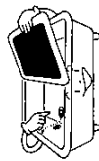

〈一度設定すると記憶します。〉

### 1 風呂温度を設定する

変更しない時は設定温度を確認してください。

ふろ ぬるめ ぬるくなる  
あつくなる ぬるくなる

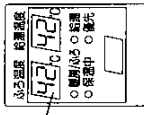

※台所リモコンでは、給湯温度が表示されます。

35°C-50°Cの1°Cきざみで調節できます。

(目安の温度：°C)

35	36	37	38	39	40	41	42	43	44	45	46	47	48	49	50
ぬるめ					ふつう										あつめ

- 前日などの残り湯を兼かし直ししたいときも、同じ操作でできます。
- ※ お湯が沸つていれば、設定した風呂量(水位)まで足し湯してから、設定温度に沸き上げります。
- お湯はり中に、台所やシャワーなどでお湯を使用すると、風呂設定温度のお湯が出ます。
- 運転中は水や空気の出る音がする場合がありますが、異常ではありません。

使用後30分たつと、消費電力節約のため、リモコンの画面表示が消えます

リモコンの表示が消えているときは……

- ふろ温度設定スイッチを押すまたは風呂設定スイッチを押すと表示します。
- ふろ自動スイッチを押すと表示して風呂自動運転を開始します。設定した風呂温度・風呂水位を浴室リモコンで確認してください。

※表示が消えても設定した温度、水位は記憶しています。

## お風呂の自動運転のしかた

〈一度設定すると記憶します。〉

### 2 風呂水位(湯量)を設定する

変更しない時は設定水位を確認してください。

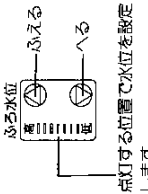

点灯する位置で水位を設定します。

### 【水位の目安】

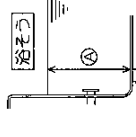

### 風呂水位

- △ 約540ℓ
- 500ℓ
- 460ℓ
- 標準 420ℓ
- 380ℓ
- 340ℓ
- 300ℓ

(例：点灯位置420ℓ)

(約40ℓきざみ)

### 3 風呂自動スイッチを押す



● 両方のリモコンの風呂自動ランプが点灯し、お湯はりを開始します。

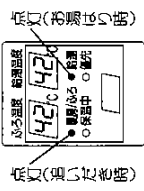

点灯(お湯はり時)

### 沸き上がり

- 設定温度になるとブザー(ピピッ音5回)でお知らせします。
- 沸き上がり後約4時間、追いだき保温と足し湯を繰り返します。

(沸き上がり後4時間)

点灯 自動

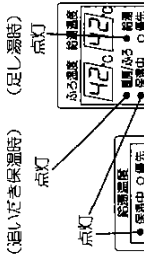

(追いだき保温時) (足し湯時)

沸き上がり後、自動追いだき保温・自動足し湯の必要がないときは、風呂自動スイッチを切ってください。



## 取扱説明書

FT-246RA,-AQ	<GTH-1602AWX-TB>	5	4	1	7
FT-246FA,-AQ	<GTH-1602AWX-FF-1>	5	4	1	5
FT-246RA,-AW,Q	<GTH-1602AWXH-TB>	5	4	1	5
FT-246FA,-AW,Q	<GTH-1602AWXH-FF-1>	5	4	1	5

13101

使いかた

# 追いだき運転のしかた

ゆる設定温度+初2°Cまで、追いだきします。(最高50°C+2°C)

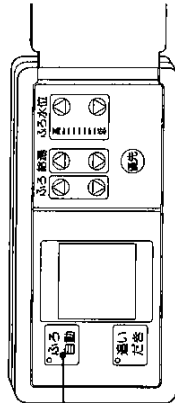

## 運転前の準備

浴槽の循環口上より5cm以上お湯が入っているか確認する。

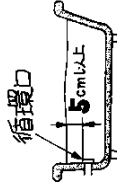

## 1 追いだきスイッチ 押す

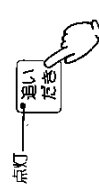

- ランプが点灯し、追いだきします。(リモコンの表示が消えている場合も追いだきスイッチを押せば、リモコンが表示し運転します。)
- 追いだきが終わると、自動的に止まります。(ランプ消灯)

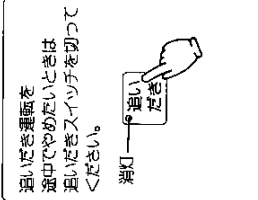

# 使いかた 暖房運転のしかた



お部屋を暖房することができます。

## 1.2... 放熱器で操作

### 1 暖房する部屋の放熱器の運転スイッチを「入」にする。

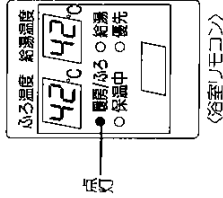

- 放熱器が運転します。
- 浴室/リモコンの暖房/追いだきランプが点灯します。(リモコンの表示が消えている場合も、暖房/追いだきランプは点灯します。)
- 放熱器の運転方法については、それぞれの取扱説明書に従ってください。

### 追いだき運転のしかた・暖房運転のしかた

### 2 放熱器の温度調節をする (温度調節機能のある放熱器のみ)

- 設定温度に合わせて、放熱器が能力を調節します。
- 放熱器の温度調節の方法については、それぞれの取扱説明書に従ってください。

#### 暖房水の補給について

暖房水は自動補給されます。

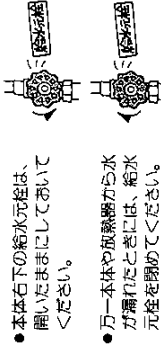

必ず、水道水を使用してください。地下水などを使用すると、機器の故障の原因となる場合があります。

取扱説明書

FT-246RA <sub>1</sub> -AQ	<GTH-1602AWX-TB>	5	4	1	7	6
FT-246FA <sub>1</sub> -AQ	<GTH-1602AWX-FF-1>	5	4	1	3	5
FT-246RA <sub>1</sub> -AW <sub>2</sub> Q	<GTH-1602AWXH-TB>	5	4	1	5	5
FT-246FA <sub>1</sub> -AW <sub>2</sub> Q	<GTH-1602AWXH-FF-1>	5	4	1	5	5

13111

● 放熱器 (暖房) の取扱説明書もご覧ください。

● 運転中は水や空気の出る音が出ますが、異常ではありません。

使いかた

# 冬期の凍結による破損予防-1

## 通常の寒さのとき(外気温が-15℃までで無風のとき) 自動的に凍結予防します

### 給湯側・ふろ側(浴そうの循環口より上に水がないとき)

気温が下がってくると自動的に凍結予防ヒータが作動して本体内を保温し、凍結を予防します。

### ふろ側(浴そうの循環口より上に水があるとき)

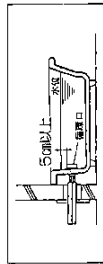

ポンプで自動的に浴そうの水を循環させて、凍結を予防します。



水が循環口上5cm以上あることを確認してください。  
水がないとポンプが空運転し、本体から大きな音が発生する場合があります。

### 暖房側

気温が下がってくると自動的に暖房運転(暖房)して暖房回路の水を暖め、凍結を予防します。回路内が暖まると暖房運転を停止します。

※さらに寒さが厳しいときは、「」のある放熱器は運転スイッチを「」にしてください。

### 不凍液による方法もあります(不凍液使用の場合のみ)

- ※本体の表示で不凍液使用の有無を確認してください。
- 不凍液は、ガス会社指定品を使用してください。
- 指定以外の不凍液は本体故障の原因になりますので、使用しないでください。



- 電源プラグを抜くと凍結予防運転は作動しませんので、電源プラグは抜かないでください。
- ガス栓は開いたままにしておいてください。
- 電水・給湯・ふろの各配管、給水元栓などの凍結は予防できません。必ず保温材または、電気ヒータを巻くなどの処置をしてください。(わからないときは、販売店に確認してください。)

## 凍結して水が出ないとき

### 1 ガス栓・給水元栓を閉める。

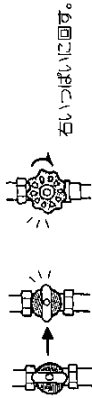

右いっぱい回す。

### 2 リモコンのスイッチを切り、給湯栓を開ける。

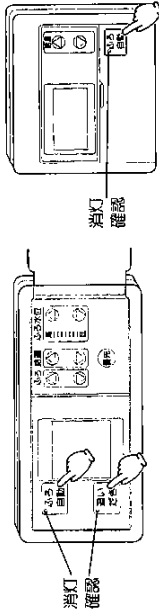

### 3 ときどき給水元栓を開け、水が出ることを確認する。

※ガス栓を開じた状態で水が出ると、故障モード(11)を表示しますが、故障ではありません。

### 4 水が出るようになっても、本体や配管から水漏れがないかよく確認の上、使用してください。

- 凍結により本体が破損したときの修理は、保証期間内でも有料修理となります。
- 凍結した場合は、そのままでは絶対に使用しないでください。本体の故障の原因となります。

冬期の凍結による破損予防

取扱説明書

FT-246RA <sub>1</sub> -AQ	<GTH-1602AWX-TB>	5	4	1	7	5	5	6	
FT-246FA <sub>1</sub> -AQ	<GTH-1602AWX-FF-1>	5	4	1	3	5	5	8	
FT-246RA <sub>1</sub> -AW <sub>2</sub> Q	<GTH-1602AWXH-TB>	5	4	1	5	5	5	7	13
FT-246FA <sub>1</sub> -AW <sub>2</sub> Q	<GTH-1602AWXH-FF-1>	5	4	1	1	5	5	9	121

13121

使いかた

## 冬期の凍結による破損予防-2

### 長期間使用しないとき

1~11の要領で水抜きをしてください。

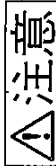

**注意**

お湯を使用後は本体内部のお湯が高温になっていますので、本体が冷えてからおこなってください。  
高温注意  
やけど予防のため。

屋内設置形や集合住宅の場合は、床やパイプシャフト内部に水がこぼれないよう管路などで排水を受けてください。

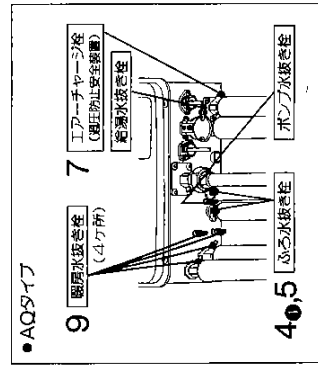
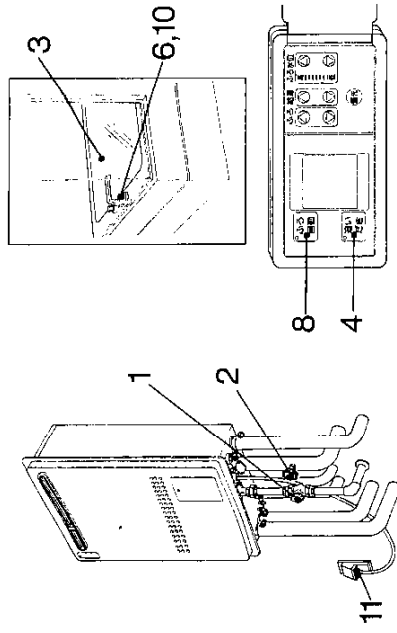

●AQ5タイプ

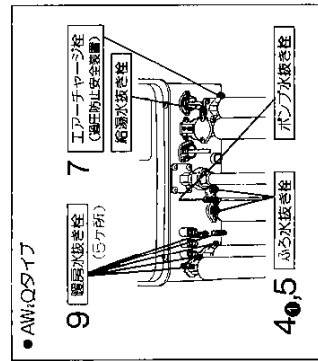

●AW/Q5タイプ

## 取扱説明書

FT-246RA, -AQ <GTH-1602AWX-TB>  
 FT-246FA, -AQ <GTH-1602AWX-FF-1>  
 FT-246RA, -AW, Q <GTH-1602AWXH-TB>  
 FT-246FA, -AW, Q <GTH-1602AWXH-FF-1>

5	4	1	7	5	5	6				
5	4	1	5	5	5	8				
5	4	1	5	5	5	7				
5	4	1	1	5	5	9				
						1	3	1	3	1

## 冬期の凍結による破損予防-2

- 1 ガス栓・給水元栓を開める
- 2 ガス栓
- 3 浴そうじの水抜き
- 4 浴そうじの水抜き
- 5 給湯側の水抜き
- 6 給湯側の水抜き
- 7 給湯側の水抜き
- 8 リモコンの水抜き
- 9 暖房側の水抜き
- 10 排水されたことを確認したあと、すべての水抜き栓（エアチャージ栓（凍圧防止安全装置）給湯水抜き栓、ポンプ水抜き栓）を右に回して開ける。
- 11 最後に

使いかた

## 冬期の凍結による破損予防-3

### 水抜き後の再使用のとき

- 1 暖房水抜き栓（4または5ヶ所）・給湯水抜き栓・エアチャージ栓（過圧防止安全装置）およびすべての給湯栓が開まっていることを確認する。
- 2 給水元栓をあげる。
- 3 すべての給湯栓を開け、水が出ることを確認してから暖房、本体や配管から水漏れがないかよく確認する。
- 4 ふる水抜き栓（2ヶ所）・ポンプ水抜き栓を閉める。
- 5 ガス栓を開け、電源プラグをコンセントに差し込む。
- 6 ポンプの呼び水をする。（※11ページ）



#### ●ACタイプ

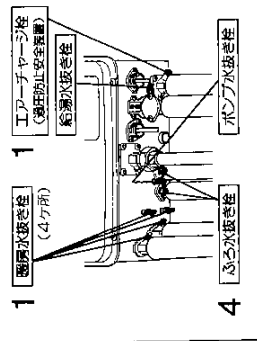

#### ●AW/Qタイプ

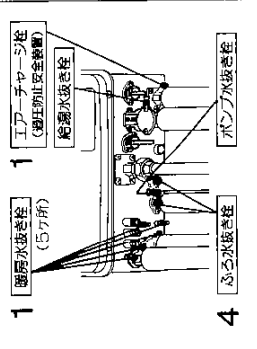

#### 湯水後初めての暖房・ふる使用で、リモコンに故障モード（S43）がでる場合

1. 暖房水抜き栓（4または5ヶ所）が開まっていること、給水元栓が開いていることを確認する。
2. 本体の電源プラグをいったん抜き、再度差し込む。
3. 放熱網のスイッチを「切」にし、再度「入」にする。

## 元気で楽しめるバスライフ

私たち日本人は「お風呂好きは民族」といわれます。でも、そのわりには、入浴は体の活れを落とすため、と悪い込んでいる人も少なくないようです。継続的に楽しいバスライフをご紹介します。

### やる気を起こさせる42℃のお湯加減

これから夜なべとか、朝の目覚めにひと風呂というときは、42℃ぐらいの熱めのお湯にサッとつかるといいでしょう。一日の疲れから解放されるには39～40℃のお湯にゆっくりつかるといい。夏の暑い季節、寝る前はぬるめがいいでしょう。

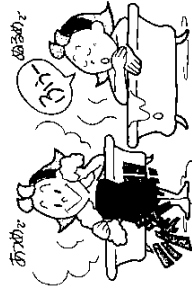

### シャワーの基本テクニック

手や足から浴び始め、徐々に心臓へ、静脈の流れをスムーズにし、むくみや疲労感を和らげます。

モーニングシャワーは、42℃ぐらいの熱めのお湯を手足の先からサッと短時間に浴びるとスッキリします。ナイトシャワーは、39～40℃のぬるめのお湯をゆったりと浴びると一日の疲れをほぐしてくれます。

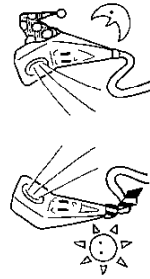

### シャワーマッサージをしよう

スポーツや仕事で疲れた肩、首、腰などにシャワーマッサージをすると、血行が良くなり、筋肉がリラックスします。



冬期の凍結による破損予防-3 元気で楽しめるバスライフ

## 取扱説明書

FT-246RA <sub>1</sub> -AQ	<GTH-1602AWX-TB>	5	4	1	7	5	5	6				
FT-246FA <sub>1</sub> -AQ	<GTH-1602AWX-FF-1>	5	4	1	3	5	5	8				
FT-246RA <sub>1</sub> -AW <sub>2</sub> Q	<GTH-1602AWXH-TB>	5	4	1	5	5	5	7				
FT-246FA <sub>1</sub> -AW <sub>2</sub> Q	<GTH-1602AWXH-FF-1>	5	4	1	1	5	5	9				

13141

# 日常の点検・手入れのしかた

## 点 検 (月1回程度)

**注意**

本体を使用後は、排気口のまわりが高温になっています。本体が冷えてから、点検と手入れをしてください。

**高温注意**

やけど予防のため。

本体や給排気筒トップのまわりに、新聞紙・木材・灯油・スプレー缶など、燃えやすいものを置いていませんか?

給排気筒トップがふさがっていませんか?

運転中に本体から異常音が聞こえませんか?

本体の外観に、黄色しなあとなど異常はありませんか?

本体・配管から水漏れはありませんか?

\*アフターサービスの手続きです。

# 取扱説明書

FT-246RA: -AQ	<GTH-1602AWX-TB>	5	4	1	7	5	5	6
FT-246FA: -AQ	<GTH-1602AWX-FF-1>	5	4	1	6	5	5	8
FT-246RA: -AW: Q	<GTH-1602AWXH-TB>	5	4	1	5	5	5	7
FT-246FA: -AW: Q	<GTH-1602AWXH-FF-1>	5	4	1	1	5	5	9

13151

日常の点検・手入れのしかた

## お手入れ (月1回程度)

**本 体**

本体の外装の汚れは、ぬれた布で薄く拭きとってください。特に汚れのひどいときには、中性洗剤をおつかいください。

**リ モ コ ン**

リモコンの表面が汚れた時は、濡れた布でふいてください。かわいた布でふいた場合、表示画面(液晶部)が乱れることがあります。故障ではありません。しばらく放置しておくことでの状態に戻ります。

- リモコンの掃除には、ベンジンや油溶系の洗剤を使わないでください。
- 変形する場合があります。
- 浴室・リモコンは防水型ですが、故障に水をかけないでください。

故障の原因になります。  
(台所・リモコンは防水型ではありません。)

---

## お手入れ (こまめに掃除)

**フ イ ル タ ー**

1. 浴室内のフィルターセットを左に回してはす。
2. フィルターセットを掃除する。フィルターが詰まると、お風呂の温度がご希望の温度にならない恐れがあるので、必ずいったんはすして、きれいに掃除してください。
3. 元通りに取り付ける。

フィルターを外したまま、または、正常に取り付けられていない状態で使用すると、本体が故障することがありますので、必ず正常に取り付けられた状態で使用してください。

**《定期点検のすすめ(有料)》**

- ご使用上支障がない場合でも、不慮の事故を防ぎ、安心してより長くご使用いただくために、年一回程度の定期点検をおすすめします。販売店にご相談ください。

# 故障かな?と思ったら-1



修理を依頼される前に、ちょっとお調べください。

## 次のことをお調べください

症状	お調べいただきたいこと
<ul style="list-style-type: none"> <li>リモコンの表示が消えている。</li> <li>運転しない。</li> </ul>	<p>使用後30分たつと、消費電力節約のため、リモコンの画面表示が消えます。</p> <p>停電していませんか? 電源プラグが差し込まれていませんか? コンセント</p>
<ul style="list-style-type: none"> <li>給湯釜を開いても、お湯が出ない。</li> <li>使用中に消火した。</li> </ul>	<p>全期になつていますか? 給湯釜は十分開いていますか? 給湯釜 ちゃんと開いて!!</p> <p>断水していませんか? 断水</p> <p>果敢していませんか? ガスメーター(マイコンメーター)が作動していませんか? ガスメーター 作動中!</p>

# 取扱説明書

FT-246RA <sub>8</sub> -AQ	<GTH-1602AWX-TB>
FT-246FA <sub>1</sub> -AQ	<GTH-1602AWX-FF-1>
FT-246RA <sub>8</sub> -AW <sub>2</sub> Q	<GTH-1602AWXH-TB>
FT-246FA <sub>1</sub> -AW <sub>2</sub> Q	<GTH-1602AWXH-FF-1>

5	4	1	7	5	5	6
5	4	1	3	5	5	8
5	4	1	5	5	5	7
5	4	1	1	5	5	9

13161

症状	お調べいただきたいこと
<ul style="list-style-type: none"> <li>高温のお湯が出ない。</li> <li>低温のお湯が出ない。</li> </ul>	<p>全期になつていませんか? リモコンの給湯温度設定は適切ですか? (p14ページ)</p>
<ul style="list-style-type: none"> <li>思いだき運転ができない。</li> <li>思いだき運転中に、消火した。</li> </ul>	<p>浴そうの循環口上部より5cm以上お湯または水が入っていますか? 循環口 5cm以上</p>
<ul style="list-style-type: none"> <li>お風呂のお湯がぬるい。</li> <li>お風呂のお湯があつい。</li> </ul>	<p>リモコンのふろ温度設定は適切ですか? (p15ページ)</p>
<ul style="list-style-type: none"> <li>暖房ができない。</li> <li>暖房中に消火した。</li> </ul>	<p>暖房水は不足していませんか? (p18ページ)</p>



# 故障かな?と思ったら-2



次のような場合は、それぞれ理由が異なります。

## 次のような場合は故障ではありません

こんな場合	お答えします
<p>給湯栓を絞らずぎで水になった。</p>	<p>給湯栓から流れるお湯の量が、1分間に約1.5ℓ以下になったとき消火します。                      ＊給湯栓をちょっと開いて、お湯の量を多くすれば、お湯の温度は安定します。</p>
<p>給湯栓を開いてもすぐお湯が出てこない。</p>	<p>本体から給湯まで距離がありますので、お湯が出てくるまで少し時間がかかります。</p>
<p>設定した温度のお湯が出ない。 (混合水栓のとき)</p>	<p>サーモ付混合水栓の場合は、リモコンのお湯の温度設定をご希望の温度の約10℃アップに設定するとうちよよくなります。</p>
<p>低温のお湯が出ない。</p>	<p>夏期など、水温が高い時に低温のお湯を少量出すとすると、お湯の温度が高くなります。                      ＊給湯栓をちょっと開いてお湯の量を多くすれば、お湯の温度は安定します。</p>

取扱説明書	FT-246RA <sub>1</sub> -AQ	<GTH-1602AWX-TB>	5	4	1	7	5	5	6
	FT-246FA <sub>1</sub> -AQ	<GTH-1602AWX-FF-1>	5	4	1	3	5	8	
	FT-246RA <sub>1</sub> -AW <sub>2</sub> Q	<GTH-1602AWXH-TB>	5	4	1	5	5	7	
	FT-246FA <sub>1</sub> -AW <sub>2</sub> Q	<GTH-1602AWXH-FF-1>	5	4	1	5	5	9	
									13171

こんな場合	お答えします
<p>お湯が白く濁って見える。</p>	<p>これは水中に溶け込んだ空気が熱せられて、大気圧まで急速に膨張されることで細かい泡とビール・サイダーなどの泡と似た現象であり汚濁とは違い、無害です。</p>
<p>運転を停止してもしばらくの間ファンの回転音(ブーン)がする。</p>	<p>再使用時の点火をより早くするため、しばらくの間ファンが回転します。                      必ず正しいき運転終了後、お湯をまぜるためにポンプがしばらく運転します。                      お風呂の予約運転時、予約時刻の1～2時間前に、残り湯チエツツのためポンプが運転します。</p>
<p>寒い日に排気口から白い煙が出る。</p>	<p>冬に、はく息が白く見えるように排気ガス中の水蒸気が白く見えます。</p>
<p>ときどきポンプの回転音(ウーン)がする。</p>	<p>凍結予防のため、ポンプが自動的に回ります。(ev19ページ)                      長時間使用しない時に、暖房回路内にたまった空気を抜き、次回使用するときに空気がないようにするためです。(約1か月ごと)</p>
<p>思いださぬのに、浴そうの水が暖かくなる。</p>	<p>暖房使用中に、ふろの凍結予防(ポンプ自動運転)がはたらくと、浴そうの水が暖かくなることがあります。(約20℃位まで)</p>
<p>エアージャージ栓(過圧防止安全装置)からお湯(水)が少しの量出る場合があります。</p>	<p>製品の機能上の現象(しくみ)であり、異常ではありません。</p>

# 故障かな?と思ったら3

## 故障モードをお調べください

不具合が生じたとき、その原因を故障モードで表示（点滅）してお知らせします。下表に示した処置をしてください。

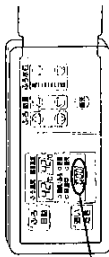

表示	原因	処置
011	お湯を連続動作以上出していますか? お湯を連続動作以上出している間は水を出して止め、しばらくしてから再度お湯を出してください。 正常です。	給湯機を閉め、再度お湯を出して表示が出なければ正常です。
012	お湯を連続動作以上出していますか? 追いたきスイッチまたはふる自動スイッチを押しながらお湯を出し続けると、表示が出なければ正常です。	追いたきスイッチまたはふる自動スイッチを押しながらお湯を出し続けると、表示が出なければ正常です。
032	お湯の排水栓を閉めていませんか? お湯の排水栓を閉めたままお湯を出すと、表示が出なければ正常です。	お湯の排水栓を開け、お湯を出して表示が出なければ正常です。
111	給湯機の点火エラーが発生しました。	ガスが全開であることを確認し、給湯機をいったん閉じ、再度開いて表示が出なければ正常です。
113	燃焼側の点火エラーが発生しました。 燃焼側、お湯側の点火エラーが発生しました。	ガスが全開であることを確認し、追いたきスイッチ（またはふる自動スイッチ）を押しながらお湯の加熱時を使用している場合は、すべての加熱側の燃焼スイッチをいったん「切」にし、再度「入」にして、表示が出なければ正常です。
543	暖房用タンクに氷が入っていない状態で、暖房・お湯作り・追いたきを連続させたため。	暖房が凍結防止が働いていること、給水元栓が開いていることを確認し、暖房・お湯作り・追いたきを一旦止め、再度「入」にしてください。
632	お湯のお湯が足りない状態が続いていますか? お湯のお湯が足りない状態が続いている場合は、修理を依頼してください。	修理を依頼してください。
991	本体の燃焼に異常が発生しました。	能力低下した状態でも使用できますが、安全のため点火を強めてください。 修理を依頼してください。
101	燃焼側に異常が発生したため、安全のため給湯能力を低下させます。	能力低下した状態でも使用できますが、安全のため点火を強めてください。
901	本体の燃焼に異常が発生しました。	修理を依頼してください。

下記の場合は、販売店または、もよりのガス会社にご連絡ください。  
●上記以外の表示（例：511など）が出るとき  
●お湯がでないとき  
●その他、わからないとき

# アフターサービスについて

## サービスを依頼される時



- 27～31ページの「故障かな?と思ったら」を調べた上で、なお異常のあるときは、販売店またはもよりのガス会社に連絡してください。

連絡していただきたい内容

- ・品名……………(本体正面左上部にあるラベルをご覧ください)
- ・お買い上げ日……………(保証書をご覧ください)
- ・異常の状況……………(故障モードの表示など、できるだけ詳しく)
- ・お名前、ご住所、電話番号
- ・訪問ご希望日

- 作業に危険を伴う場合は製品が取り付けられている場合は、アフターサービスをお断りすることがあります。(工事店にご相談ください)

## 保証について

- この取扱説明書には別に保証書がついています。  
必ず「販売店名・お買い上げ日等」が記入されているのを確認してください。  
保証書の内容をよくお読みになった後は、大切に保管してください。
- 無料修理期間経過後の故障修理については、修理によって機能が維持できる場合、有料で修理いたします。

## 補修用性能部品の最低保期間について

●この製品の補修用性能部品の最低保期間は、製造日切後10年です。  
なお、補修用性能部品とは、製品の性能を維持するための部品です。

## 移設される場合

- 断居などで本体を移設される場合は、本体(鉛線)に表示してあるガス(ガスグループ)・電源(電圧)が、移設先と合っているか必ずご確認ください。  
不明の場合は、移設先のガス事業者・販売店または、もよりのガス会社にご確認ください。
- ガス(ガスグループ)の異なる地域へ移設される場合は、本体の改管・調整が必要で、この改管・調整に伴う費用は、保証期間中ても有料です。

取扱説明書	FT-246RA, -AQ	<GTH-1602AWX-TB>	5	4	1	7	5	5	6	13181
	FT-246FA, -AQ	<GTH-1602AWX-FF-1>	5	4	1	3	5	5	8	
	FT-246RA, -AW,Q	<GTH-1602AWXH-TB>	5	4	1	5	5	5	7	
	FT-246FA, -AW,Q	<GTH-1602AWXH-FF-1>	5	4	1	1	5	5	9	



## お客様へのご案内

この度は、東京ガスのガス給湯暖房機をお買い上げいただきまして、まことにありがとうございます。機器取扱説明書に記載の型式名と、東京ガスの品名・機器コードの対照について下表のとおりご案内申し上げます。

品名	機器コード	型式名	機能	設置方式
FT-246RA-AQ	5413539	GTH-1602AWX	燃費タイプ 1 湿度タイプ	屋外式
FT-246RA-AQ	5411540	GTH-1602AWX-L		
FT-246RA-AQ	5419541	GTH-1602AWX-T	燃費タイプ 2 湿度タイプ	屋外式
FT-246RA-AQ	5417556	GTH-1602AWX-TB		
FT-246FA-AQ	5413558	GTH-1602AWX-AQ	燃費タイプ 1 湿度タイプ	屋内式
FT-246FA-AQ	5417542	GTH-1602AWX-H		
FT-246RA-AW2Q	5415543	GTH-1602AWX-H-L	燃費タイプ 2 湿度タイプ	屋外式
FT-246RA-AW2Q	5413544	GTH-1602AWX-H-T		
FT-246RA-AW2Q	5415557	GTH-1602AWX-H-TB	燃費タイプ 1 湿度タイプ	屋内式
FT-246FA-AW2Q	5411559	GTH-1602AWX-H-AQ		

お客様からの販売店または東京ガスへの、この機器についてのお問い合わせは、東京ガスの品名・機器コードをご連絡いただきますようお願いいたします。  
(添付の保証書および機器本体左上部に、東京ガス品名・機器コードを明示いたしております。)

お客様には、東京ガスの給湯暖房システムを快適に、末永くご愛顧いただきますようお願い申し上げます。

 TOKYO GAS

SAN8508

## 保証書

型式名	GTH-1602AWX GTH-1602AWX-L GTH-1602AWX-T	GTH-1602AWX-TB GTH-1602AWX-AQ GTH-1602AWX-H	GTH-1602AWX-H-TB GTH-1602AWX-H-AQ GTH-1602AWX-H-T
品名	FT-246RA-AQ FT-246RA-AW2Q FT-246RA-AQ	FT-246RA-AQ FT-246RA-AW2Q FT-246RA-AQ	FT-246RA-AW2Q FT-246RA-AW2Q FT-246RA-AW2Q

上記本体をお買い上げいただきました。この保証書は東京ガス供給区域内において部材が使用されている場合本保証書記載内容が無料修理をお約束するものです。

### 記

- 保証期間は、お買い上げの日から2年間とし、本体(リモコン含む)を対象とします。
- 万一故障の場合はお買い上げの販売店または、もよりの東京ガスへお申し出ください。原則として出張修理をいたします。
- サービススタッフが乗上した際に保証書をお示しください。
- 保証期間中でありましても次の場合には保証料修理といたします。  
イ、取扱説明書に準拠して使用しないことによる故障。  
ロ、お買い上げ時の取付場所の移動、落書き等による破損及び損傷。  
ハ、火災、天災、地震等による故障、その他不可抗力による故障。
- お買い上げの販売店または、東京ガスに、ご連絡をいただき改修された場合は、当社都合の場合のぞきます。
- 本保証書がアフターサービス等について、ご不明の場合はお買い上げの販売店または、もよりの東京ガスへお問い合わせください。

保証履行者 東京ガス株式会社  
東京都港区海岸1丁目5番20号  
電話 03(3433)2111

保証責任者 株式会社ノーリツ  
神戸市中央区江戸町93番地  
電話 078(331)3361

### ■お買い上げ日および販売店名

お買い上げ日	平成 年 月 日
販売店	板
住所	番
電話番号	印

### ■修理記録

この本体の修理記録は、本体のフロントカバーの裏に記録します。

### ■お客様へ

- この保証書をお受け取りになる時に販売年月日、販売店、担当者印が記入してあることを確認してください。
- 本保証書は厚紙製で、お買い上げの日から30日以内に発行してください。
- 無料修理期間経過後の故障修理等につきましては「アフターサービス」の項をご覧ください。
- この保証書によって、お客様の法律上の権利を制限するものではありません。

## 取扱説明書

FT-246RA-AQ <GTH-1602AWX-TB>  
FT-246FA-AQ <GTH-1602AWX-AQ>  
FT-246RA-AW2Q <GTH-1602AWX-H-TB>  
FT-246FA-AW2Q <GTH-1602AWX-H-AQ>

5 4 1  
5 4 1  
5 4 1  
5 4 1  
5 4 1  
5 4 1

13201