

保証書付

取扱説明書

家庭用ガス衣類乾燥機

型式名	NH-G353	型式名	NH-G653
品名	MA-030B 機器コード 903 5186	品名	MA-040B 機器コード 903 3187

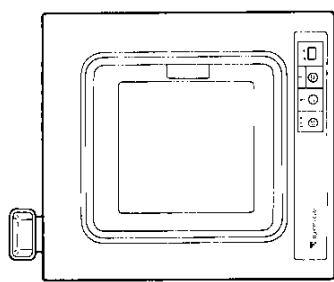

このたびはガス衣類乾燥機をお買い上げいただきましてありがとうございます。
 ●ご使用になる前に、この取扱説明書をお読みいただき正しくご使用ください。
 ●この取扱説明書の23ページが、保証書になっています。内容をよくご確認のうえ、大切に保管してください。

もくじ

安全上のご注意 (必ずお守りください)	2	乾燥量・乾燥時間の目安	13
ゴミ箱の掃除	6	乾燥物をお使いのときは	13
乾燥してはいけないもの	7	上手な乾燥のしかた	14
各部の名称とはたらき	8	お買いとお守りいただきたいこと	15-16
操作のしかた	10	日常の点検とお手入れ	17-18
・お使いの前に	10	故障かな々と困ったら	19
・乾燥する衣類の準備	10	安全装置が動作したときの処置方法	20
・運転のしかた	10-11	アフターサービスについて	21
・こんなときには	11	一般家庭用以外の目的でご使用になる場合	21
・運転コースの選び方	12	仕様・寸法図	22
・ふんわりキープとは	12	保証書	23
		事業所一覧	23
			裏表紙



安全上のご注意 必ずお守りください

お使いになる人や他の人への危害、財産への損害を未然に防止するため、必ずお守りいただくことを、次のように説明しています。

■表示内容を無視して誤った使い方をした時に生じる危害や損害の程度を、次の表示で区分し、説明して

- ▲ **危険**
この表示の欄は、「死亡または重傷などを負う危険が切迫して生じることが想定される」内容です。
- ▲ **警告**
この表示の欄は、「死亡または重傷などを負う可能性が想定される」内容です。
- ▲ **注意**
この表示の欄は、「傷害を負う可能性または物的損害のみが生ずる可能性が想定される」内容です。

■お守りいただく内容の種類を、次の総表示で区分し、説明しています。(下記は総表示の一例です。)

- ▲ **危険**
このような総表示は、気をつけていただきたい「注意喚起」内容です。
- ⊘ **警告**
このような総表示は、してはいけない「禁止」内容です。
- ❗ **注意**
このような総表示は、必ず実行していただく「強制」内容です。

▲危険

●ガス漏れに気付いた時は、ガス栓を閉め、窓や戸を開けて、お買い上げの販売店へ連絡してください。

●ガス漏れ時は、絶対に火をつけたり電気器具のスイッチの「入・切」などしなさい。

引火し、爆発・火災の原因となります。

取扱説明書

MA-030B \ NH-G353 / T >
 MA-040B \ NH-G653 / T >

9 0 3 5 1 8 6
 9 0 3 3 1 8 7
 13012

安全上のご注意

必ずお守りください

警告

●本体右側面に表示してあるガスおよび使用電源以外では使用しないでください。



使用ガス
(ここを確認してください)

型式	NH-G353	
引用ガス	(LPG)	(LPG)
圧力	2.0MPa	2.5MPa
ガス圧調整範囲	0.5MPa	0.5MPa
ガス圧調整範囲	0.5MPa	0.5MPa
定格電圧	100V	
定格消費電力	170W	
製造番号	95 04-50001	
※：電圧調整範囲は各社別		



使用電源
(ここを確認してください)

火災および一酸化炭素中毒の恐れがあります。

●運転時には、窓を開けるか換気扇を回すなどして必ず換気をしてください。

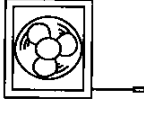

しめきつた部屋で長時間使用すると空気中の酸素が減少し、不完全燃焼による一酸化炭素中毒の原因となります。

●ポケットにライターやマッチなどの可燃物が入っていないことを確かめてください。

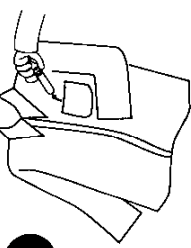

火災の恐れがあります。

●ご使用時には、ゴム管が正しく接続されているかどうか確認してください。

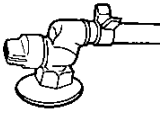

ガスもれの原因となります。

●食用油、動物系油、機械油、ドライクリーニング液、ベンジンやシンナー、ガソリンなどの付着した衣類は洗濯後でも絶対に乾燥しないでください。



禁止

油の酸化熱による自然発火や引火の恐れがあります。

●万一異常な燃焼、臭気、異常音が感じられたときや（地震、火災など）緊急の場合は、あわてずに消火してガス栓を閉じてください。

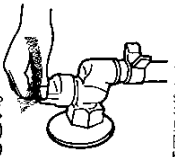

思わぬ事故の原因となります。

警告

●絶対に分解したり修理・改造しないでください。



分解禁止

発火したり、異常動作してけがをすることがあります。

●修理は販売店へご相談ください。

●運転中はベンジン、シンナー、ガソリンなどの引火物を近づけないでください。



禁止

火災の原因となります。

●浴室など湿気の多い場所や風雨にさらされる場所には据え付けしないでください。



水場使用禁止

感電・火災・故障・変形の恐れがあります。

●電源プラグは、刃及び刃の取付面に指こりが付着している場合はよく拭いてください。



火災の原因となります。

●定格15A以上のコンセント(専用)を単独で使ってください。



他の器具と併用すると分岐コンセント部が異常発熱して発火することがあります。

●アースを確実に取り付けてください。



アース接続

故障や漏電のときに感電する恐れがあります。

●アース工事は必ず販売店に依頼してください。

●お手入れの際は必ず電源プラグをコンセントから抜いてください。また、ぬれた手で抜き差ししないでください。



電源プラグ抜き

感電やけがをすることがあります。

取扱説明書	MA-030B<NH-G353/T> MA-040B<NH-G653/T>	9035186	90333187	5186	186	6	13022
-------	--	---------	----------	------	-----	---	-------

安全上のご注意

必ずお守りください

△注意

●運動が終わってから衣類を取り出してください。
乾燥中はドラム、衣類、ふたの内面が高温になっており、やけどをする恐れがあります。
 接触禁止

●交流100V以外では使用しないでください。
火災・感電の原因となります。
 禁止

●衣類の乾燥（布靴含む）以外の用途には使用しないでください。
発煙、発火の原因となります。
 禁止

●電源コードを懸付けたり、破損したり、加工したり、無理に曲げたり、引っ張ったり、ねじったり、たばねたりしないでください。また、重い物を載せたり、挟み込んだりしないでください。
 禁止

電源コードが破損し、火災・感電の原因となります。

●電源プラグは箱元まで確実に差し込んでください。
 感電や火災の恐れがあります。

●金属粉、金属片は衣類から取り除いてください。
 感電の恐れがあります。

●ドラムの回転が止まってから衣類を取り出してください。
手・指が巻き込まれて、けがをする恐れがあります。
 禁止

●電源コードや電源プラグが傷んだり、コンセントの差し込みがゆるいときは使用しないでください。
感電・ショート・発火の原因となります。
 禁止

●しずくのたれるような衣類を入れしないでください。
感電の恐れがあります。
 禁止

●本体やドラムに水をかけたり、水洗いをしないでください。
感電や漏電・ショートによる火災の恐れがあります。
 禁止

●電源プラグを抜くときは、電源コードを保持せずに必ず先端の電源プラグを持って引き抜いてください。
 感電やショートして発火する恐れがあります。

●ユニット台に載せて使用する際は、壁のすぐ前に設置し、くさり(ユニット台付属)で壁や柱につないで、乾燥機本体はユニット台に4本のねじで固定してください。また、据え付けた乾燥機にぶらさがらないでください。
本体の落下によりけがをすることがあります。
 禁止

取扱説明書	MA-030B \ NH-G353 / T \	9 0 3	5 1 8 6						
	MA-040B \ NH-G653 / T \	9 0 3	3 1 8 7	1	3	0	3	2	

△注意

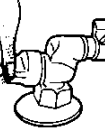
●万一の事故防止のため、ご使用後は必ずガス栓をしめてください。
 電源プラグを抜く

●長期ご使用にならないときは、必ず電源プラグをコンセントから抜いてください。
 絶縁劣化による感電や漏電・火災の原因となります。

●動かなくなったり、異常がある場合は、事故防止のためすぐに電源プラグを抜いて、お買い求めの販売店に、必ず点検・修理をご依頼ください。
 電源プラグを抜く
感電や漏電・ショートなどによる火災の恐れがあります。

ゴム管の接続

●ゴム管はゴム管接続口の飛輪まで差し込み、必ずゴム管止めを止めてください。
●ゴム管の長さができるだけ短くしてください。
●ガス用ゴム管（検査合格またはJISマーク付）を使用し、とぎとぎ糸巻してひ割れだり差し込み口がゆるんでいるゴム管は必ず取り換えてください。
●ヒニールホースは弾力性がなく脆にも弱いので絶対に使用しないでください。

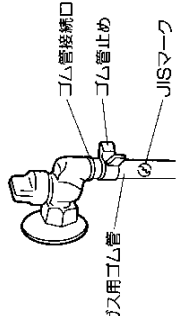

ガス用ゴム管
ゴム管接続口
ゴム管止め
JISマーク

乾燥してはいけないもの

■ **ワールの衣類**
縮みや、毛の抜け落ちる場合があります。

■ **のり付けした衣類**
フィルタ目づまりなどの原因になります。

■ **ざぶとんや靴、わたやフランドン(スポンジ類)の入ったもの**
傷んだり、故障の原因になります。
(バスマット、備前カシマカ等の)

■ **毛皮・皮革製品**
形くずれをおこすことがあります。

■ **熱に弱い衣類**
ストッキング、ポリウレタンが入った衣類や薄いレース部分などは、洗濯ネットに入れても形くずれする恐れがあります。

■ **熱に弱い衣類**
レースのカーテン、レースのカーテン、ポリウレタンの入った衣類

■ **絹製品**
変色や形くずれをおこすことがあります。

■ **つり干し、平干し表示のあるもの**

■ **「タンブラー乾燥はお避けください」と表示のあるもの**
※「タンブラー乾燥」とは回転ドラム式乾燥機で衣類乾燥をすることを指します。

■ **乾燥してはいけないランジェリー**
● 毛・絹織物の衣類
● ドライ表示のあるもの
● タイツ
● レース、刺しゅうの多いもの

お願い

直接アイロンがけできない熱に弱い衣類は乾燥させないでください。
縮み、形くずれ、毛抜けなどの恐れがあります。

お知らせ

衣類の縮みについて
生地の種類などにより縮みや際の離れでも縮むことがあります。

各部の名称とはたらき

● 機体本体

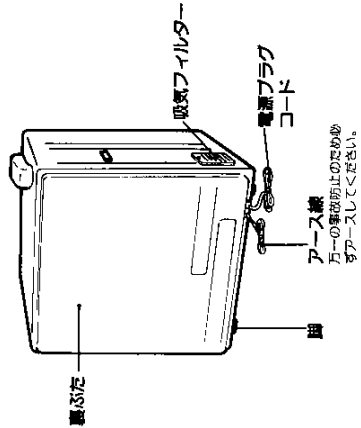
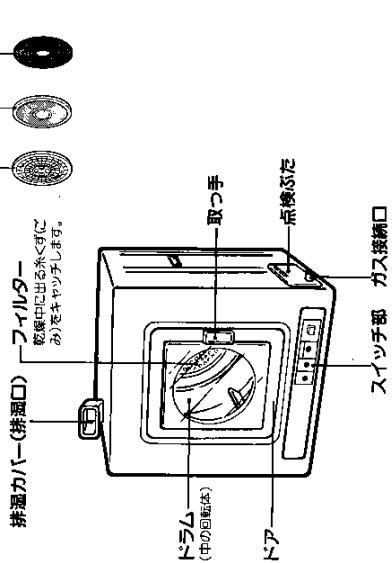

● 付属部品



取扱説明書

MA-030B<NH-G353/T>
MA-040B<NH-G653/T>

9 0 3 5 1 8 6
9 0 3 3 1 8 7

13042

操作のしかた

お使いの前に

- 電源プラグをコンセントに差し込みます。



- ガス栓を全開にします。

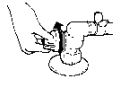

乾燥する衣類の準備

- 運転コース別、または、乾燥方法により衣類を分類します。
(12ページの「運転コースの選び方」と14ページの「上手な乾燥のしかた」をごらんください。)
- 衣類の材質・織り方によっては、乾燥機による乾燥ができないものがありますので確認します。
(7ページの「乾燥してはいけないもの」をごらんください。)



運転のしかた

1 衣類を入れます。

- 十分脱水した衣類を4枚ずつほぐして入れます。
【お願い】
- ポケットにライターやマッチなどの可燃物が入っていないことを確かめてください。
入れたら、ドアが「カチッ」と音がするまでしっかりと閉めます。
- 【お願い】
 衣類がドアにはさまらないようにしてください。

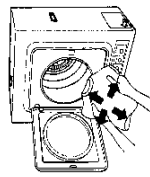

2 「電源スイッチ」を入れます。

- 「乾燥切換」の「標準」・「ふんわり切換」の「ふんわり」のランプが点灯します。



3 運転コースを選びます。

- 「標準」コースをお選びのときは、そのまま4の操作をします。
- 「乾燥切換」以外のコースをお選びのときは、「乾燥切換」ボタンを押し、「厚物コース」または「40分コース」を選びます。
(詳しくは、12ページの「運転コースの選び方」をごらんください。)
- それぞれの運転コースランプが点灯します。

4 「スタート/一時停止」ボタンを押します。

- 「標準」ランプが点灯に変わります。
- ドラムが回転します。
- 「乾燥」ランプが点灯または、点灯・消灯のくり返しをします。
(「乾燥」ランプが消灯のときは乾燥はしていません。)

●スイッチ部

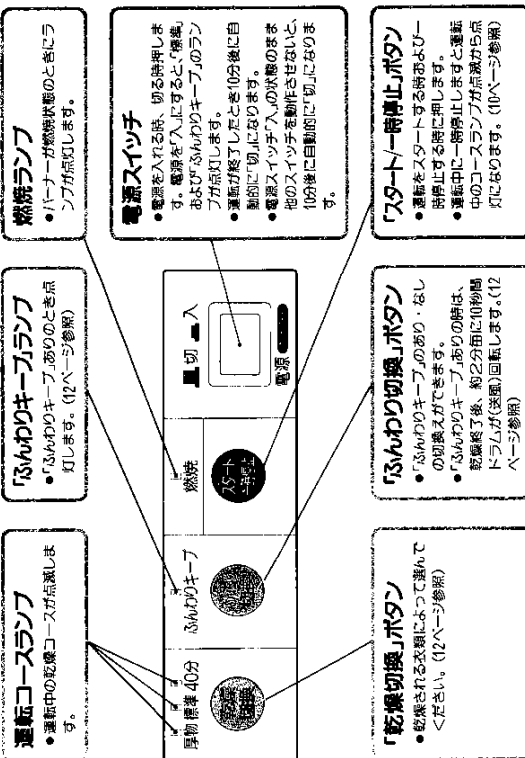

操作のしかた

運転のしかた(つづき)

5

プサーが燃つたら完了です。

- 乾燥が終わるとプサーが6回鳴ってお知らせします。
- 「標準」ランプが点灯し、「ふんわり」ランプが点滅に変わります。
(「ふんわり」ランプについては、12ページをごらんください。)
- 衣類を取り出しします。
- 「ふんわり」ランプが点灯します。
- 電源が10分後に自動的にOFFになります。

【お願ひ】

衣類を取り出すときに、「フツ」と蒸していることがあります。これは、排湿気によるもので、特に心配はありませんが、気になる方は、布製の乾燥専用柔軟シートをご使用ください。
(14ページの「上手な乾燥のしかた」をごらんください。)

6

フィルターのお手入れをします。(17ページの「日常の点検とお手入れ」をごらんください)

- こまめな掃除をお勧めします。
- フィルターが目づまりすると、フィルターカバーに表示してある「フィルターサイン」の文字が白く見えるようになります。

【お願ひ】

フィルターの目づまりが過度になると「標準」・「ふんわり」ランプが10秒に点滅し運転を停止します。この場合は故障ではありませんので、フィルターのお手入れ後、再運転してください。

こんなときには

運転を一時停止させたいとき

- 「スタート/一時停止」ボタンを押します。もう一度押せば再スタートします。

運転を途中でやめたいとき

- 電源スイッチを「切」じます。

運転コースを途中で変えたいとき

- 電源スイッチを「切」にして再度操作し直します。但し、スタート1分以内なら各々のボタンを押して変更することが出来ます。

運転コースの選び方

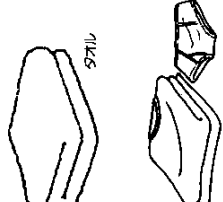
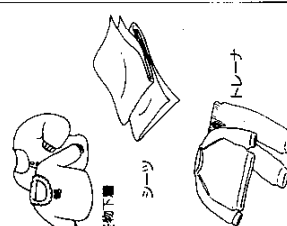
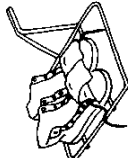
標準	乾燥切替	40分
<ul style="list-style-type: none"> ●日常よく洗濯するタオルや下着などのとき。 	<ul style="list-style-type: none"> ●厚手の衣類や大きな乾きにくい衣類のとき。 	<ul style="list-style-type: none"> ●ごく少量の衣類のとき。 ●布くつほど乾燥剤(別添)を使って乾かすものとき。 <p>乾燥剤を使って衣類を乾かさないとくさい。</p> 
<p>〈操作〉</p> <ul style="list-style-type: none"> ●「スタート/一時停止」ボタンを押せば自動的に標準コースで運転します。 ●「ふんわり」ランプが点滅でない場合は、「ふんわり切替」ボタンを押して「ふんわり」ランプを消灯させます。 ●センサーが衣類の乾き具合を判断し、自動的に停止します。 	<ul style="list-style-type: none"> ●「乾燥切替」ボタンを押して「厚物」ランプを点灯させます。 	<ul style="list-style-type: none"> ●「乾燥切替」ボタンを押して40分ランプを点灯させます。

ふんわりキープとは

- 衣類を取り出すに、そのまま放置しておきますと、「ふんわり」ランプが点滅し、シワになつたりします。そこでそれらを防ぐために乾燥が終わつたら、約2分間に1回自動で「ふんわり」ランプを切り替えます。
- 「ふんわり」ランプは約10分間隔で、その間「ふんわり」ランプが点滅します。
- 衣類を取り出しますと、「ふんわり」ランプは停止し、「ふんわり」ランプも消灯します。

取扱説明書

MA-030B<NH-G353/T>
MA-040B<NH-G653/T>

9 0 3 5 1 8 6
9 0 3 3 1 8 7 13062

MA-030B<NH-G353/T>
MA-040B<NH-G653/T>

9035186
9033187 13072

操作のしかた

乾燥量・乾燥時間の目安

衣類の種類	1枚の重さ (乾燥布)	1回にできる乾燥量	乾燥時間
おしめ (綿100%)	約 50g	MA-030B 約60枚 MA-040B 約80枚	約70分
冬シャツ (混紡)	約250g	約12枚	約60分
ワイシャツ (ポリエステル 65% 綿 35%)	約200g	約15枚	約35分
半袖アンダーシャツ (綿100%)	約130g	約23枚	約65分
ハンカチ (綿100%)	約500g	約 6枚	約75分
作業服上下 (ポリエステル 65% 綿 35%)	約800g	約 4枚	約40分

※ 上表は室温20℃、脱水機付洗濯機で5分間脱水したものを乾燥する際の乾燥時間の目安です。(5分間脱水を含む時間です。)

【お知らせ】

- 下記の条件のときは、乾燥時間が上表より長くなります。
 - フィルターが布ほごりで目づまりしたとき
 - 周囲温度が低いとき
 - 脱水が不十分のとき
 - 室内の換気が不十分のとき

乾燥棚をお使いのときは

※ 別売の乾燥棚を使うと布づつの乾燥もできます。
MA-030B用 ANH-ZM-3320 MA-040B用 ANH-ZM-3310

【乾燥棚の取り付け方】
乾燥棚の輪部をフィルターカバーの差し込み穴に差し込みます。

【使い方】
● 脱水機で十分に絞った布づつを乾燥棚の上に置きます。
● 運転コースを運転して40分止します。(詳しくは10-12ページをご覧ください。)

【お取り扱い】
● 下記のような物は乾燥しおいてください。



- 毛づつや布づつ
- 熱に弱いプラスチックグッズや耳型器具
- 2kg以上の重さの物
- ドライした当てるような大きな物

● 乾燥棚は終了後、高温になっていますので、取り出しに注意ください。

上手な乾燥のしかた

布いたみを少なくするためには

- レースのついた衣類、ランジェリー、化学繊維などは、市販の洗濯ネットに入れます。
- ※ ただし、洗濯表示ラベルをごらみなり、洗濯方法を正確にしてから、乾燥してください。(7ページ参照)
- ※ つめこみすぎると、乾燥不良の原因となります。
- ファスナー、ホックのあるものは閉じて敷かします。



静電気を少なくするためには

- 洗濯時に市販の柔軟剤上乗せ入れます。
- ※ 使用方法は、柔軟剤上乗せ説明書にしてください。
- 乾燥時に市販の乾燥機用柔軟剤シートを入れます。
- ※ 使用方法は、乾燥機用柔軟剤シートの説明書に従ってください。

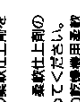
シワを少なくするためには

- 洗濯物は1枚づつほぐし、シワをのぼして入れます。
- 標準乾燥容量より少なめ(7~8割)に入れます。

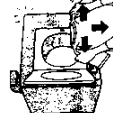
乾きむらをなくするためには

- 洗濯機で十分脱水してから乾燥機に入れます。
- 洗濯物を入れすぎないよう、13ペーシ「乾燥量・乾燥時間の目安」を参照してください。
- ごく少量の衣類(下着4~5枚程度)は、13ペーシ「乾燥量・乾燥時間の目安」を参照してください。
- 乾きにくい衣類と薄物衣類がまざっているときは、「厚物・コース」を選びます。(12ページ参照)



糸くずを他の衣類につけないためには

- タオルなどの糸くずの出やすいものとは他の衣類を分けて乾燥します。
- 白いタオルと色の衣類を分けて乾燥します。



ガス代を少なくするためには

- 洗濯機で5分間脱水しておく、早く乾き、ガス代も少なくなります。



お願いとお守りいただきたいこと

洗濯のとき漂白剤などは、十分にすすいで！



のり付けした衣類はさけて！

- 粘着系の漂白剤をご使用にわたったときは、十分にすすいでから乾燥してください。
- 故障の原因になります。

洗濯物を入れすぎないで！



- 乾燥時間が長くなったり、乾きムラになることがあります。

この機器用の付属品あるいは指定のもの以外は使用しないで！

お出かけやおやすみの際には消火の確度を！

雷が発生したときはすみやかに電源プラグをコンセントより抜いてください！

- 雷による一時的な過電流で電子部品を損傷することがあります。

濡った洗濯物を入れっ放しにしないで！

- 副凍やさびなどの原因になります。

使用中万が一停電した場合は

- 機器の安全装置が働いて生ガスが放出しなくなることはありませんが、運転停止(消火)操作をし、ガス入を閉じておいてください。

設置について

機器の設置・移動及び付帯工事について

- お買い求めの販売店にご依頼し安全な位置に正しく設置してご使用ください。

こんな場所に設置しないで！

- 理・美容院、厨房、メソキ・塗装工場など特殊な品(パーマ液、アンモニア液、イオウ、エチレン化合物、塗料など)を使用する場所では機器が腐食したり、塩化水素などの可燃性ガスが放出するおそれがあるため、絶対に設置しないでください。

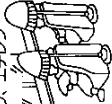

お願いとお守りいただきたいこと

使用ガス・使用電圧について

- 転居されるときは、転居先のガス種と電圧をご確認ください。異なる場合は調整が必要です(パイプシフト)。
- ピニール管は弾力性がなく熱にも弱いので絶対に使用しないでください。
- ガス用工具等は時々点検し、約3年を目安に取り換えてください。ひび割れが入ったものは早急に取り換えてください。

ガス接続について

- ガス漏れに気づいたときは、直ちにガス栓を閉め、お部屋のガス栓を閉めてから業者の東京ガスにご連絡ください。
- 東京ガスの作業が処置するまでは、電源プラグの抜き差し、電気スイッチの「入・切」や、マッチ、ライター等の使用は絶対におやめください。

ガス事故防止

- 機器の上には衣類や毛布を置いたりかぶりはけしないでください。(火の恐れがあります)
- 火のついたローソクや取換紙などを乾燥機の上に置かないでください。

火災予防

停電時は

- 停電のときは使用できません。ご使用中、万が一停電したり、誤って電源プラグを抜き差ししてしまったりした場合は、通電後、電源スイッチを「切」にし、数分待つてからもう一度運転操作を行なってください。

音響機器使用のときは

- ステレオ・ラジオなどを近くで使用すると雑音が入ることがあります。

使用場所とは

- 本体前面の吸気フィルターがふさがれないような場所で使用してください。

異音時は

- 異常と認められたときは、19ページの「故障かな?と困ったら」をご確認ください。なお異常のあるときはお買い上げの販売店、または最寄りの東京ガスにご連絡ください。

取扱説明書

MA-030B<NH-G353/T>
MA-040B<NH-G653/T>

9 0 3 5 1 8 6
9 0 3 3 1 8 7 13082

MA-030B<NH-G353/T>
MA-040B<NH-G653/T>

9 0 3 5 1 8 6
9 0 3 3 1 8 7 1 3 0 9 2

日常の点検とお手入れ

吸気フィルターの掃除

月に1回程度

●本体左側面にある吸気フィルターのつまみを引っ掛けてはずし、掃除機などで掃除します。

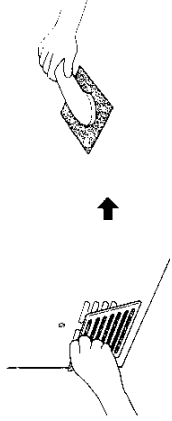

本体のお手入れ

●水でぬらしたタオル等をよく絞って、ふきます。
●汚れのひどい部分は台所用洗剤を混ぜた布でふきます。

●シンナー、クレンザー、ベンジン、アルコール、灯油などでぬいたりしないでください。(故障、傷、変形の恐れがあります)
●化学ぞうきんをご使用の際は、その注意書に従ってください。



日常の点検とお手入れ

■お手入れの前に必ず電源プラグをコンセントから抜いてください。

ネットフィルターと不織布フィルターの掃除

●こまめな掃除をお勧めします。
●ネットフィルター、不織布フィルターの掃除をされれば、乾燥時間が半分に長くなりますのでご注意ください。
また、異常発熱、製品の運転が停止することがあります。

1 フィルターカバーの中央をつまんで手前に引き出してはります。

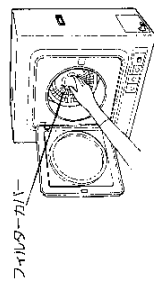

2 ネットフィルターと不織布フィルターをフィルターカバーよりはずします。

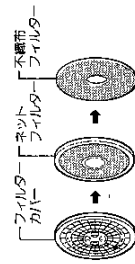

3 ネットフィルターに付着した布ほこりを取り除きます。

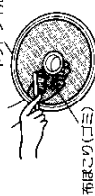

●不織布フィルターは洗濯しないでください。
●掃除した不織布フィルターを光に透かして見ても透けて見えないときは、販売店にて買い求めください。製品番号 ANH285-3310

5 ネットフィルターと不織布フィルターをフィルターカバーにセットし、フィルターカバーの中央部の凹部とドラム中央部の凸部を合わせ、確実にはり込みます。

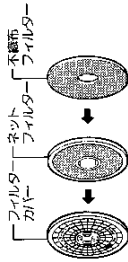

不織布フィルターのがわりに紙フィルターを使うこともできます。

■紙フィルターを使用しますとフィルター掃除が楽になります。
●不織布フィルターを取りはずして、フィルターカバーとネットフィルターの間に紙フィルターをセットします。
※取りはずした不織布フィルターは、大切に保管ください。
【お願ひ】
不織布フィルターと紙フィルターを同時に使用しないでください。

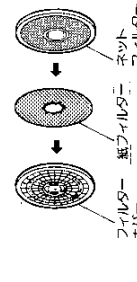

紙フィルターの交換時期 〈紙フィルターは使い捨てです。〉

●「庫物」・「ふんわりキープ」・「乾燥」のランプが1つ以上点滅し、プザー音が繰り返したら電源スイッチを「閉」にして、新しい紙フィルターに交換します。
※乾燥途中で停止しますので、紙フィルター交換後に再運転してください。

【お願ひ】
ドラム内および衣類が濡れ乾燥となつていしますので、やけどにご注意ください。

●紙フィルターは販売店でお買い求めください。(別冊の紙フィルター 部品番号 ANH3V-3320)

アフターサービスについて

サービスを依頼されるときは

- 「9ページ」故障かならずお困りなら「の図を見て確認してください。それでもなおお困りな場合、あるいは不明な場合には、ご自分で修理をなさらないでください。お困りの販売店、または最寄りの東京ガスにご連絡ください。

- アフターサービスをお依頼される際は、次のことをお知らせください。
 - ①お名前、住所、電話番号、通称（付近の目印等）
 - ②品名 MA-030B/機器コード303 5186 または MA-040B/機器コード303 3187
 - ③お手持の保証書（ご不明な点はお問い合わせください）
 - ④訪問ご希望日

保証について

- 取扱説明書の23ページが保証書に基づいています。必ず「販売店、お買い上げ日、等の記入を正確に記すこと」が保証書の条件となります。保証書の内容をよくお読みの上、大切に保管してください。
- 無料修理時間後の故障修理については、故障修理によって修理が維持できる場合、有料で修理いたします。

補修用性能保証品の最低保有期間について

- 補修用性能保証品の最低保有期間は、当該製品の製造打切後6年間と定まっています。なお、補修用性能保証品とは、その製品の性能を維持するために必要最低限の部品です。

転居される場合

- ガスの種類および電源周波数が異なる地域へ転居される場合は、製品の交換や調整が必要となりますので、転居先のガス種別および電源周波数を確認の上、お買い上げの販売店、最寄りの東京ガスまたは転居先のガス会社に相談し、調整したうえでご使用してください。また、転居の際、費用は保証期間中でも有料です。また、転居先で設置工事をする場合は必ず専門の工事店に依頼してください。

アフターサービス等について

- お買い上げの販売店、または最寄りの東京ガス（東京第一営業所）にお問い合わせください。

一般家庭以外の目的で使用になる場合

- 理容店や美容院などでの業務用使用、または、業や病院などでの共同使用により、一日の使用時間が一般家庭に比べて過剰に多い場合には、保証期間で製品の交換（部品、バルブ、フィルターなど）が必要になることがあります。お買い上げの販売店にご相談の上、定期的な点検を要してお使いになることをおすすめします。
- このようにのご使用は、保証期間の対象となりません。

取扱説明書

MA-030B \ NH-G353 / T \
 MA-040B \ NH-G653 / T \

9035186
 9035187 13112

仕様

品名	MA-030B NH-G353	MA-040B NH-G653
外形寸法	高さ705×幅77×奥行434(mm)	高さ705×幅87×奥行526(mm)
本体寸法	高さ670×幅630×奥行383(mm)	高さ670×幅630×奥行455(mm)
質量	22kg	24kg
標準乾燥容量	3kg(乾燥時の布質量)	4kg(乾燥時の布質量)
標準乾燥時間	50分	70分
力投入扱	43.5mmガス用1.5畳	
使用ガス・ガス消費量	13A : 2.07kW(230kcal/h) 12A : 2.50kW(245kcal/h)	
定格電圧・定格周波数	AC 100V(50Hz)	
消費電力	170W	180W
電源コードの長さ	2m	
制御方式	電子制御式	
安全装置	立消安全装置、過熱検知サーミスタ、排気調整用ハイリミットスイッチ、過熱防止装置(保安用ハイリミットスイッチ)、バー用温度ヒューズ、モータ用温度ヒューズ、ドアスイッチ、ドラムバルブ付安全装置、警報ブザー	

寸法図

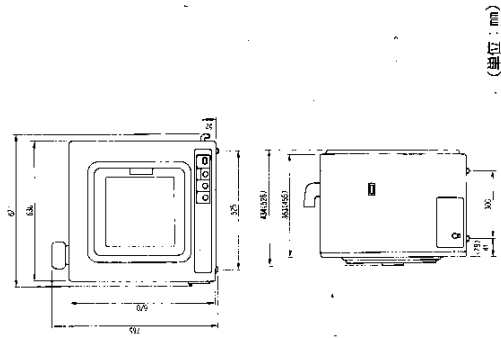

(MA-030B)
 (PRIEMA-040Bです)

(単位: mm)

取扱説明書	MA-030B<NH-G353/T>	9	0	3	5	1	8	6	13122
	MA-040B<NH-G653/T>	9	0	3	3	1	8	7	

保証書

家庭用ガス衣類乾燥機

品名	MA-030B	型式名	NH-G353
品名	MA-040B	型式名	NH-G653

上記機器をお買い求めいただきましてありがとうございます。この保証書は東京ガス供給区域内において都市ガス用としてご使用になる場合本書記載内容で無料修理をお約束するものです。

- | | |
|--|---|
| <p>(1)保証期間は上記品名のお買い上げの日から一年間とし機器本体を対象とします。</p> <p>(2)万一故障の場合はお買い上げの店、もしくは最寄りの東京ガスへお申し出ください。</p> <p>(3)サービス員がお伺いした時に本証書をお示ください。</p> <p>(4)保証期間中でありましても、次の場合には有料修理といたします。</p> <p>(イ)取扱説明書によらないでご使用になり故障した場合。</p> <p>(ロ)お買い上げ後の取付場所の移動、落下等による故障および損傷。</p> | <p>(ハ)火災、天災、地震による故障、その他不可抗力による故障。</p> <p>(ニ)お買い上げの店、あるいは東京ガスにご連絡なしに改造された場合の故障。</p> <p>(ホ)機器に表示してある以外のガスでご使用のため改造される場合、ただし、当社都合の場合は除きます。</p> <p>(ヘ)本証書を紛失された場合。</p> <p>(5)無料修理などアフターサービス等についてご不明の場合は、お買い上げの店、または、取扱説明書に記載してある最寄りの東京ガス・支社・営業所にお問い合わせください。</p> |
|--|---|

保証履行者 東京ガス株式会社 東京都港区海岸1丁目5番20号 電話 (03)3433-2111

保証責任者 松下電器産業株式会社 大阪府豊中市神州町1番2号 電話 (06)331-0051

お買い上げ日および販売店名

お買い上げ日	平成 年 月 日	
販売店名		扱 者 印
住 所		
電 話 番 号		

修 理 記 録

年 月 日	修 理 内 容	サービス員④

- お客様へ**
- この保証書をお受取りになるときに販売年月日、販売店名、扱者印が記入してあることを確認してください。
 - 本証書は再発行いたしませんので紛失されないよう大切に保存してください。
 - 無料修理期間経過後の故障修理等につきましては取扱説明書をご覧ください。
 - この保証書によって、お客様の法律上の権利を制限するものではありません。